

Assembly Instruction | Instrucciones de montaje | Instructions d'assemblage

wedi Fundo Primo

Shower System | Sistema de ducha | Système de douche

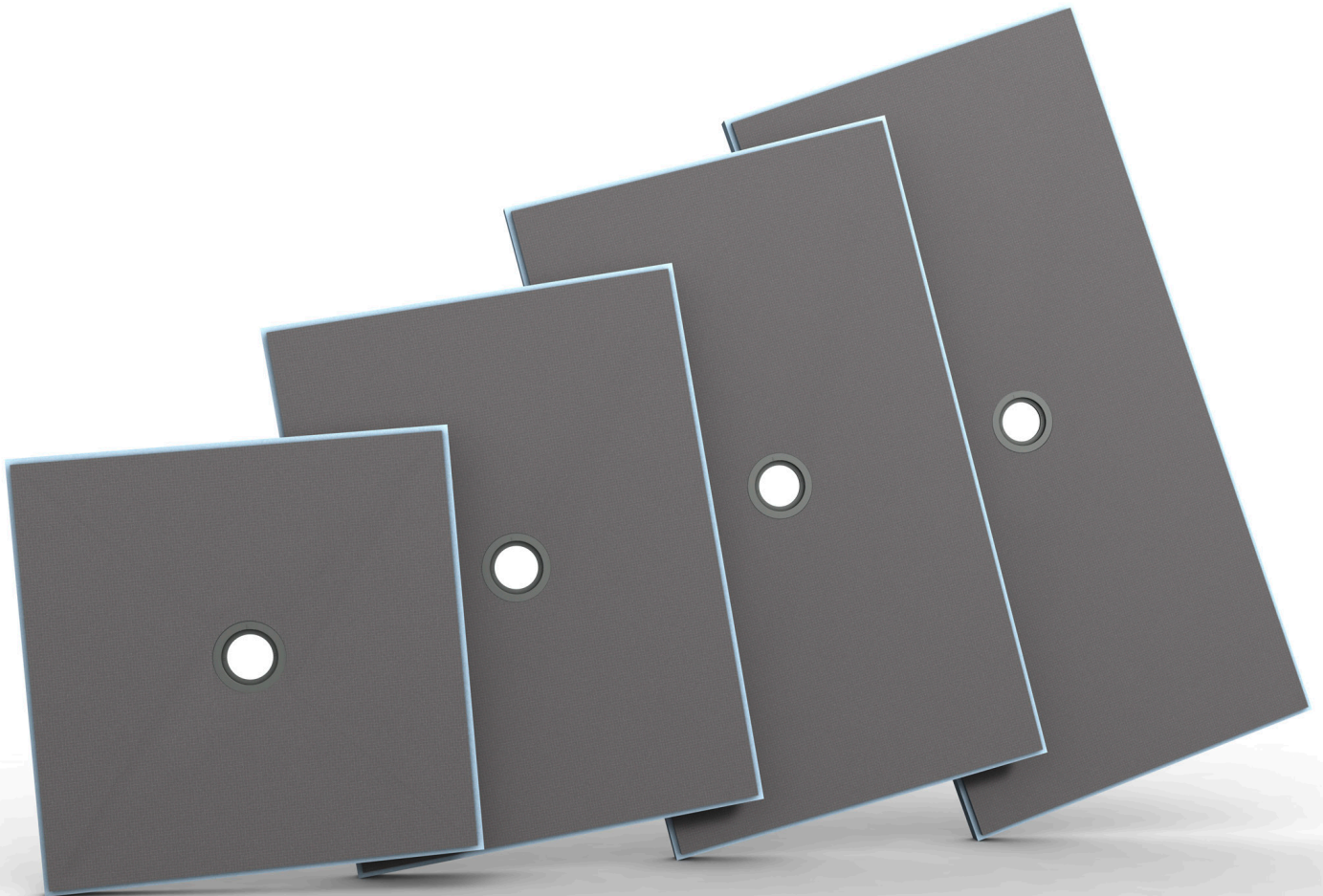

Overview & General Product Description of the wedi Fundo Shower Systems

The wedi Fundo Primo Shower System offers full warranty coverage like all wedi Shower Systems, thanks to its consistent and inherently waterproof core, and its range of specially engineered components. Fundo Primo is internally waterproof due to its wedi XPS foam's closed cell structure, and naturally protects against mold or mildew like every wedi XPS foam based product. It is fast and clean to cut and fit custom designs while prefabrication reduces installation time significantly. The base features a strong and pre-sloped surface, allowing for tiling immediately whether you choose mosaic or large format tiles. The wedi Fundo Primo is primarily made to work in shower designs including a wedi curb. Pre-sloped extension panels are available so that no limit exists for creating any size or shape for custom shower designs. Fundo Primo is insulating, creating a thermal barrier that can prevent cold from transferring through the tiled surface. It also has outstanding moisture and water exposure control compared to traditional mortar bed installations or other currently known methods for building showers, including the use of sheet or liquid waterproofing membranes which can be very thin and vulnerable, or they may offer water absorption into thin-set bonded seam areas. The wedi Fundo Primo comes equipped with a wedi drain unit designed for safe performance and to ensure a perfect tiling experience. Key features of wedi's Fundo Click and Seal™ drain are:

- A safe compression fit seal to the entire range of 2 in. floor waste pipes whether made of PVC, ABS, or Cast Iron.
- All drain parts function in a mechanical, simple and controlled process – with no glues or sealants needed
- wedi Fundo Click and Seal™ mechanism for simple and safe assembly.
- wedi Fundo Click and Seal™ drain allows for a connection to a floor waste pipe that is easily cut flush with the floor, and it can connect safely even where the floor waste pipe is slightly angled (up to 5 Degrees). Please always test the seal of a drain to waste pipe connection by plugging up the drain and filling with water until it reaches the cement surface of the wedi shower base.
- wedi drain covers can be adjusted during tiling to meet all tile designs perfectly: 3/16 inch laterally in either direction, or from 1/4 in. to 1 1/4 in. in height.
- wedi Fundo Click and Seal™ features built in surface drainage slits to promote faster secondary draining of water from thinset layer below tile finish, which allows the shower floor to dry much faster.
- Provided that the waste pipe and plumbing is open, wedi Fundo Primo drain and drain cover flow rates exceed 14 gallons/minute or 12 gallons/minute when used with our tileable drain cover

These added values and perfection in details eliminate the technical concerns in shower installations. But this is not where wedi shower systems stop offering added value. The wedi Fundo shower system adds to your productivity and enables you to provide real value to your customers: Our wedi Fundo Shower systems reduce the installation time for just the shower floor from a 2–3 day process (includes drying times) to only 30 minutes when compared to traditional methods built with pre slope, vinyl liner and final mortar bed. wedi helps you to turn showers into service quicker, cleaner, and safer. Especially for our contractors, Fundo Primo helps to get to setting tile faster and on a much more consistent and tile friendly surface. Customers will appreciate the “no noise and no dirt and dust” installation. The wedi products do not contain harmful ingredients providing peace of mind to contractors and end users. The exact and consistently shaped slope fields support perfection in tile setting and design. The cement based resin surface coatings on our products provide a great bond surface for any tile, stone and many other materials. All good quality tile adhesives recommended for use in wet area applications, and made of cement – or epoxy based, work great on wedi Fundo Primo. All this under one warranty for the entire shower from floor to wall.

Visión de conjunto y descripción general de los sistemas de ducha wedi Fundo

El sistema de ducha wedi Fundo Primo cuenta con una cobertura de garantía completa, al igual que todos los sistemas de ducha wedi, gracias a su uniforme y natural impermeabilidad medular y la variedad de sus elementos de diseño especial. El interior del Fundo Primo es impermeable gracias a la estructura de celdas cerradas de espuma de poliestireno extruido XPS wedi, y tiene la capacidad natural de proteger contra la formación de moho al igual que todos los productos wedi con este tipo de espuma. Se corta con rapidez y limpieza para ajustarse a diseños personalizados, y su prefabricación reduce considerablemente el tiempo de instalación. La base posee una superficie inclinada y resistente, que permite su inclinación inmediata, que puede enlosarse de inmediato, ya sea que elija losetas de tamaño mosaico o de formato grande. El wedi Fundo Primo está diseñado principalmente para utilizarse en los diseños de ducha que incluyen un bordillo wedi. Se ofrecen paneles de extensión con pendiente predeterminada, de modo que no hay límites en cuanto a los tamaños y las formas que pueden lograrse para diseños personalizados de ducha. El Fundo Primo es aislante, lo que permite crear una barrera térmica que puede evitar que el calor se transfiera a través de la superficie enlosada. También cuenta con un extraordinario control de la exposición a la humedad y agua en comparación con las instalaciones de lecho de mortero tradicionales u otros procedimientos actuales de construcción de duchas, incluido el uso de membranas impermeabilizantes laminares o líquidas, que pueden ser muy delgadas y vulnerables, o que podrían generar una absorción de agua en las áreas de uniones pegadas con mortero cola. El wedi Fundo Primo está equipado con una unidad de drenaje wedi diseñada para un rendimiento seguro y para garantizar una experiencia de enlosado perfecta. Características clave del drenaje Fundo Click and Seal™ de wedi:

- Un sello de calce de compresión seguro en la gama completa de tuberías de desagüe de piso de 2 pulg., ya sea si están fabricadas de PVC, ABS o hierro fundido.
- Todas las piezas de drenaje funcionan con un proceso mecánico, sencillo y controlado, sin la necesidad de pegamentos ni selladores.
- Mecanismo wedi Fundo Click and Seal™ para un montaje seguro y sencillo.
- El drenaje wedi Fundo Click and Seal™ permite una conexión con una tubería de desagüe de piso que esté recortada fácilmente al ras con el piso y puede conectarse de forma segura incluso cuando la tubería de desagüe de piso está ligeramente en ángulo (hasta 5 grados). Pruebe siempre el sellado de la conexión de un drenaje a la tubería de desagüe.
- Las tapas de drenaje wedi pueden ajustarse durante el enlosado para adaptarse de forma perfecta a todos los diseños de losetas: 3/16 pulg. lateralmente en cada dirección, o de 1/4 pulg. a 1 1/4 pulg. de alto.
- El wedi Fundo Click and Seal™ incorpora ranuras de drenaje de superficie para promover un drenaje secundario de agua más rápido desde la capa de mortero cola debajo del acabado de las losetas, lo que permite que el piso de la ducha se seque mucho más rápido.
- Siempre y cuando la plomería de la tubería de desagüe sea abierta, el caudal del drenaje y la tapa de drenaje wedi Fundo Primo supera los 14 galones por minuto o los 12 galones por minuto cuando se utiliza con nuestra tapa de drenaje enlosable.

Estos valores añadidos y la perfección de sus detalles eliminan las preocupaciones técnicas relacionadas con la instalación de duchas. Sin embargo, este no es el único valor añadido que ofrecen los sistemas de ducha wedi. El sistema de ducha wedi Fundo aumenta su productividad y le permite ofrecer a sus clientes una calidad extraordinaria: Nuestros sistemas de ducha wedi Fundo reducen el tiempo de instalación del piso de la ducha de 2–3 días (incluido el tiempo de secado) a tan solo 30 minutos, si se comparan con los procedimientos tradicionales que incorporan una pendiente predeterminada, un revestimiento de vinilo y un lecho de mortero final. wedi le permite habilitar las duchas con mayor rapidez, limpieza y seguridad. Especialmente para nuestros contratistas, Fundo Primo permite enlosar antes y sobre una superficie más uniforme y favorable. Los clientes agradecerán la instalación libre de ruido, suciedad y polvo. Los productos wedi no contienen ingredientes nocivos, lo cual tranquiliza tanto a contratistas como a usuarios finales. Los planos pendientes conformados con exactitud y regularidad permiten alcanzar la perfección en la instalación y el diseño de losetas. Los recubrimientos superficiales de resina a base de cemento de nuestros productos constituyen una estupenda superficie de adherencia para todo tipo de losetas y piedras, entre muchos otros materiales. Todos los adhesivos para losetas de gran calidad recomendados para el uso en aplicaciones de espacios húmedos y fabricados con cemento, o a base de epoxy, pueden utilizarse de forma perfecta en el wedi Fundo Primo. Todo ello amparado por una garantía de toda la ducha, desde el piso hasta las paredes.

Aperçu et description générale du produit des systèmes de douche wedi Fundo

Comme tous les systèmes de douche wedi, le système de douche wedi Fundo Primo offre une couverture de garantie complète, grâce à sa nature étanche complète et naturelle, et à sa gamme de composants spécialement conçus. Le Fundo Primo est intrinsèquement étanche à l'eau en raison de la structure cellulaire fermée de la mousse XPS wedi, et naturellement protégé contre les moisissures comme chaque produit à base de mousse XPS wedi. Il est rapide et propre à couper pour s'adapter à des conceptions personnalisées tandis que la préfabrication réduit considérablement le temps d'installation. Le receveur de douche présente une surface résistante prépentée, qui peut être carrelée immédiatement, en carrelage mosaïque ou en carreaux de grand format. Le wedi Fundo Primo est principalement conçu pour des conceptions de douche avec un seuil wedi. Des panneaux d'extension prépentés sont disponibles de telle sorte qu'aucune limite n'existe pour créer n'importe quelle taille ou forme pour les douches personnalisées. Le Fundo Primo est isolant, créant une barrière thermique qui peut empêcher le transfert du froid à travers la surface carrelée. Il offre en outre un contrôle exceptionnel de l'humidité et de l'exposition à l'eau par rapport aux installations traditionnelles de lit de mortier ou à d'autres méthodes actuellement connues pour la construction de douches, notamment l'utilisation de membranes d'étanchéité en feuille ou liquides, lesquelles peuvent être très fines et fragiles, ou peuvent absorber de l'eau dans les zones jointes à l'aide de ciment-colle. Le wedi Fundo Primo est équipé d'un ensemble d'écoulement wedi conçu pour des performances sécuritaires et pour assurer une expérience de pose de carrelage idéale. Les principales caractéristiques de l'écoulement wedi Fundo Click and Seal™ sont :

- Un raccordement par compression sécuritaire pour les tuyaux d'évacuation de plancher de 50,8 mm (2 po), qu'ils soient en PVC, en ABS, ou en fonte.
- Toutes les pièces d'écoulement fonctionnent selon un procédé mécanique, simple et contrôlé, sans colle ni produit d'étanchéité.
- wedi Fundo Click and Seal™ pour un assemblage simple et sûr.
- L'écoulement wedi Fundo Click and Seal™ permet le raccordement à un tuyau d'évacuation de plancher facilement coupé au raz du plancher, et qui peut être raccordé en toute sécurité, même lorsque le tuyau d'évacuation de plancher est légèrement incliné (jusqu'à 5 degrés). Il est recommandé de toujours tester l'étanchéité de la connexion entre l'écoulement et le tuyau d'évacuation.
- La grille d'écoulement wedi peut être ajustée pendant la pose du carrelage pour convenir aux conceptions de carrelage : de 4,75 mm (3/16 po) latéralement dans chaque direction, ou de 6,35 mm (1/4 po) à 32 mm (1 1/4 po) en hauteur.
- L'écoulement wedi Fundo Click and Seal™ comprend des fentes d'écoulement en surface intégrées pour un écoulement secondaire de l'eau plus rapide depuis la couche de ciment-colle, en dessous du carrelage, ce qui permet un séchage plus rapide du plancher de douche.
- Sous réserve que le tuyau d'évacuation et la plomberie soient ouverts, le débit de l'écoulement et de la grille d'écoulement wedi Fundo Primo dépasse 53 litres/minute (14 gal/min) ou 45 litres/minute (12 gal/min) lorsqu'il est utilisé avec notre grille d'écoulement à carrelage.

Ces valeurs ajoutées ainsi que la perfection des détails éliminent les inquiétudes techniques des installations de douche. Mais les valeurs ajoutées des systèmes de douche wedi ne s'arrêtent pas là. Les systèmes de douche wedi Fundo améliorent votre productivité et vous permettent d'offrir une véritable valeur à vos clients : Nos systèmes de douche wedi Fundo réduisent le temps d'installation, en considérant seulement le plancher de la douche, d'un processus prenant de 2 à 3 jours (temps de séchage inclus) à juste 30 minutes quand il est comparé à des méthodes traditionnelles avec pré pente, revêtement vinyle et lit de mortier final. wedi vous aide à mettre les douches en service plus rapidement, plus proprement et de manière plus sûre. En particulier pour nos entrepreneurs, Fundo Primo contribue à une pose de carrelage plus rapide, sur une surface plus cohérente et plus facile à utiliser. Les clients apprécient l'installation « sans bruit, ni saleté, ni poussière ». Les produits wedi ne contiennent pas d'ingrédients nocifs, ce qui procure une tranquillité d'esprit aux entrepreneurs et aux utilisateurs finaux. Les pentes exactes et formées de manière consistante présentent des surfaces parfaites pour la pose du carrelage. Les revêtements de surface en résine à base de ciment de nos produits procurent une excellente adhérence pour tous les carreaux, les pierres et beaucoup d'autres matériaux. Tous les adhésifs pour carreaux de bonne qualité recommandés dans des applications d'installation dans des zones humides et conçus à base de ciment ou d'époxy fonctionnent très bien avec wedi Fundo Primo. Tout cela sous le couvert d'une seule garantie pour toute la douche, du sol au mur.

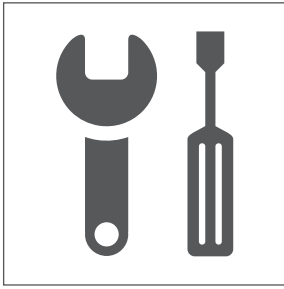

- | | | |
|--|--|---|
| <p>EN</p> <ul style="list-style-type: none"> ▪ Bucket ▪ Utility Knife ▪ Caulk Gun ▪ Flat Head Screwdriver ▪ Paper Towels ▪ Saw Horse ▪ Extension Cord for Powertools ▪ Respirator Mask (N95) | <ul style="list-style-type: none"> ▪ 1/4 in. square Notch Trowel ▪ Straight Edge/
T Square 5 ft (1524 mm) or longer ▪ Screw gun w. Phillips bit ▪ Level ▪ Tape Measure ▪ Shop vacuum cleaner ▪ Drill with Thinset Mixer | <ul style="list-style-type: none"> ▪ Speed Square ▪ Handsaw ▪ Solid Putty Knife ▪ Circular Saw ▪ Permanent Marker ▪ Safety Glasses ▪ wedi Corner Putty Knife |
| <p>ES</p> <ul style="list-style-type: none"> ▪ Cubo ▪ Cuchillo multiuso ▪ Escuadra triangular de acero ▪ Desarmador de punta plana ▪ Papel absorbente ▪ Caballete ▪ Cable de extensión para herramientas eléctricas | <ul style="list-style-type: none"> ▪ Llana ranurada ▪ Regla o regla T de al menos 5 ft (1524 mm) ▪ Pistola para calafatear ▪ Pistola atornilladora ▪ Nivel ▪ Cinta métrica ▪ Aspiradora de taller ▪ Máscara de respiración (N95) | <ul style="list-style-type: none"> ▪ Taladro con mezcladora de mortero cola ▪ Serrucho ▪ Espátula sólida ▪ Sierra circular ▪ Rotulador permanente ▪ Gafas de seguridad ▪ Espátula para esquina wedi |
| <p>FR</p> <ul style="list-style-type: none"> ▪ Seau ▪ Couteau universel ▪ Équerre triangulaire ▪ Tournevis à bout plat ▪ Essuie-tout ▪ Chevalets ▪ Rallonge pour outillage électrique ▪ Masque respiratoire (N95) | <ul style="list-style-type: none"> ▪ Truelle dentelée ▪ Règle/Équerre en T de (1524 mm) ou plus ▪ Pistolet à calfeutrer ▪ Pistolet à vis ▪ Niveau ▪ Mètre ruban ▪ Aspirateur d'atelier ▪ Scie égoïne | <ul style="list-style-type: none"> ▪ Perceuse avec mélangeur de ciment-colle ▪ Couteau à mastiquer rigide ▪ Scie circulaire ▪ Marqueur permanent ▪ Lunettes de protection ▪ Couteau à mastiquer les angles wedi |

Prepare the installation/installation site

- EN**
- Have 2 × 4's blocks installed on base plate between and flush with front of wall framing studs to best support wedi wall panel/shower base transition.
 - Subfloor is stable and loadbearing, flat and level, and meets deflection criteria of maximum L/360 as per IRC. Wooden or concrete structural substrates are dry and sufficiently loadbearing considering live and dead load. Wood and Steel framing is sufficiently loadbearing, even, plumb and square.
 - Floor drain assembly below floor is stabilized, fixed and supported in position, and will not sink under water load. Waste pipe is level and plumb.
 - Only wedi products (Building Panels, Curb, Joint Sealant and Fasteners) are used for wedi Fundo Shower System assembly.
 - Installer has received instructions from wedi technical sales staff or is informed about proper installation methods as described.
 - wedi shower bases can be cut to size using a circular saw.
 - Follow applicable state or local plumbing codes requiring specific and dimensioned waterproofed areas for a shower system or other wet room installation. Requirements in this manual supersede local plumbing codes; they extend and are not in conflict. wedi Shower Systems or other wet room installations in which non-wedi product is also used require specific project recommendations by wedi and may reduce the extent and installation area of protection offered by wedi's warranty.
 - Ensure that no fasteners are used and penetrate through any horizontal building panel or shower base surfaces in shower or immediate wet rooms. This includes tub decks, pony shower wall tops, curb tops made from building panels, seat tops. wedi panels in such areas are installed in a full surface applied thinset mortar setting bed.
 - Seams in the assembly, which are not flat transitions or right angle inside corner connections, are treated with these extra steps:
 - 1) Assembly parts are installed tight and offer a minimum of 1/2 in. wide continuous contact/ adhesion surface between two parts, inside which wedi joint sealant is continuously applied.
 - 2) wedi joint sealant is applied over these seams topically, and 1 in. wide on both sides of the seam.
 - 3) wedi mesh tape is installed over these seams and covered with joint sealant 1 in. wide on both sides of the seam.

Prepare la instalación/sitio de instalación

- ES**
- Coloque bloques de 2 x 4 pulg. en la placa base entre y al ras de la parte frontal de los montantes de la estructura de la pared para apoyar de la mejor forma la transición del panel de pared/base de ducha wedi.
 - El contrapiso es estable, tiene capacidad de carga superficie, es plano y está nivelado, y satisface los límites de deformación máximos de L/360 que dicta el IRC. Los sustratos estructurales de madera o concreto están secos y tienen capacidad de soportar cargas dinámicas y estáticas. La estructura de madera y acero tiene capacidad de carga suficiente y está a plomo, uniforme y a escuadra.
 - El montaje de drenaje por debajo del piso debe estar estabilizado, fijo y apoyado en su lugar, y no deberá hundirse por acción de la carga de agua. La tubería de desagüe está nivelada y a plomo.
 - Solo deben utilizarse productos wedi (paneles de construcción, sardinel, sellador de juntas y afianzadores) para el montaje del sistema de ducha wedi Fundo.
 - El instalador debe haber recibido instrucciones del personal técnico de ventas de wedi o haber sido informado de los procedimientos de instalación correctos según se han descrito.
 - Las bases de ducha wedi pueden cortarse a medida con una sierra circular.
 - Observe los códigos de plomería estatales y locales aplicables que requieran áreas impermeabilizadas específicas y dimensionadas para la instalación de un sistema de ducha u otro espacio húmedo. Los requisitos en este manual reemplazan los códigos de plomería locales; estos extienden y no están en conflicto. Los Sistemas de ducha wedi u otras instalaciones de espacio húmedo en los cuales también se utilicen productos no de wedi requieren recomendaciones de proyecto específicas y podrían reducir la extensión y el área de protección de la instalación ofrecida por la garantía de wedi.
 - Asegúrese de que no se utilicen sujetadores y traspase cualquier panel de construcción horizontal o superficie de base de ducha en espacios húmedos inmediatos o duchas. Esto incluye plataformas de bañeras, superficies superiores de paredes cortas de duchas, superficies superiores de sardineles fabricadas con paneles de construcción y superficies superiores de asientos. Los paneles wedi en dichas áreas se instalan en un lecho de asiento de mortero cola aplicado en toda la superficie.
 - Las uniones en el montaje, que no sean transiciones planas o conexiones de esquina interior de ángulo recto, se tratan con estos pasos adicionales:
 - 1) Las piezas de montaje se instalan bien apretadas y ofrecen un mínimo de ½ pulg. (12.7 mm) de superficie de contacto/adhesión ancha entre las dos piezas, dentro de la cual se aplica de forma continua el sellador de juntas wedi.
 - 2) El sellador de juntas wedi se aplica en estas uniones superficialmente y con un ancho de 1 pulg. (25.4 mm) en ambos lados de la unión.
 - 3) La cinta de malla wedi se coloca sobre estas uniones y se cubre con sellador de juntas en un ancho de 1 pulg. (25.4 mm) en ambos lados de la unión.

Préparer l'installation/le site d'installation

- FR**
- Disposer des cales de dimension nominale 50,8 mm x 101,6 mm (2 po x 4 po) installées sur la plaque de base entre et affleurant aux montants de l'ossature pour favoriser une meilleure transition entre le panneau mural wedi et le receveur de douche.
 - Le sous-plancher doit être sain, de niveau et porteur, et satisfaire aux au critère de flexion maximale L/360 de IRC. Les substrats de base en bois ou en béton doivent être secs et suffisamment porteurs en tenant compte des charges statiques et dynamiques. La structure en bois et en acier doit être suffisamment porteuse, d'aplomb et d'équerre.
 - L'ensemble d'écoulement sous le plancher doit être stable, fixé et supporté en position, et ne doit pas s'enfoncer sous le poids de l'eau. Le tuyau d'évacuation doit être de niveau et d'aplomb.
 - Les produits wedi (panneaux de construction, seuil, produit d'étanchéité et fixations) doivent être utilisés exclusivement pour l'assemblage du système de douche wedi Fundo.
 - L'installateur doit s'être formé auprès du personnel technique de wedi ou avoir pris connaissance des méthodes correctes d'installation décrites ci-après.
 - Les receveurs de douche wedi peuvent être coupés sur mesure à l'aide d'une scie circulaire.
 - Respecter les codes de plomberie provinciaux ou locaux en vigueur qui exigent des zones imperméabilisées spécifiques et dimensionnées pour un système de douche ou une autre installation de pièce humide. Les exigences du présent manuel remplacent les codes de plomberie locaux dans la mesure où ils ne sont pas en conflit avec ceux-ci. Les systèmes de douche wedi ou autres installations en salle humide dans lesquelles un produit autre que wedi est également utilisé nécessitent des recommandations de projet spécifiques de la part de wedi et peuvent réduire l'étendue et la zone de protection de l'installation offerte par la garantie de wedi.
 - Veiller à ce qu'aucune fixation ne soit utilisée et ne pénètre à travers un panneau de construction horizontal ou les surfaces des receveurs dans les douches ou les pièces directement humides. Cela inclut les rebords de baignoire, les dessus de demi-murs de douche, les dessus de seuils en panneaux de construction, les dessus de siège. Dans ces zones, les panneaux wedi sont installés dans un lit de mortier de ciment-colle appliqué sur toute la surface.
 - Les joints de l'assemblage, qui ne sont pas des transitions plates ou des raccords d'angle intérieur à angle droit, sont traités avec les étapes supplémentaires suivantes :
 - 1) Les pièces d'assemblage sont installées serrées et offrent une surface de contact/adhésion continue d'au moins 12.7 mm (½ po) entre deux pièces, à l'intérieur de laquelle le produit d'étanchéité wedi est appliqué en continu.
 - 2) Le produit d'étanchéité wedi est appliqué sur ces joints de manière topique et sur une largeur de 25.4 mm (1 po) des deux côtés du joint.
 - 3) Du ruban adhésif armé wedi est appliqué sur ces joints et recouvert de produit d'étanchéité sur une largeur de 25.4 (1 po) des deux côtés du joint.

Fundo Click and Seal™ Drain | Drenaje Fundo Click and Seal™ | Écoulement Fundo Click and Seal™

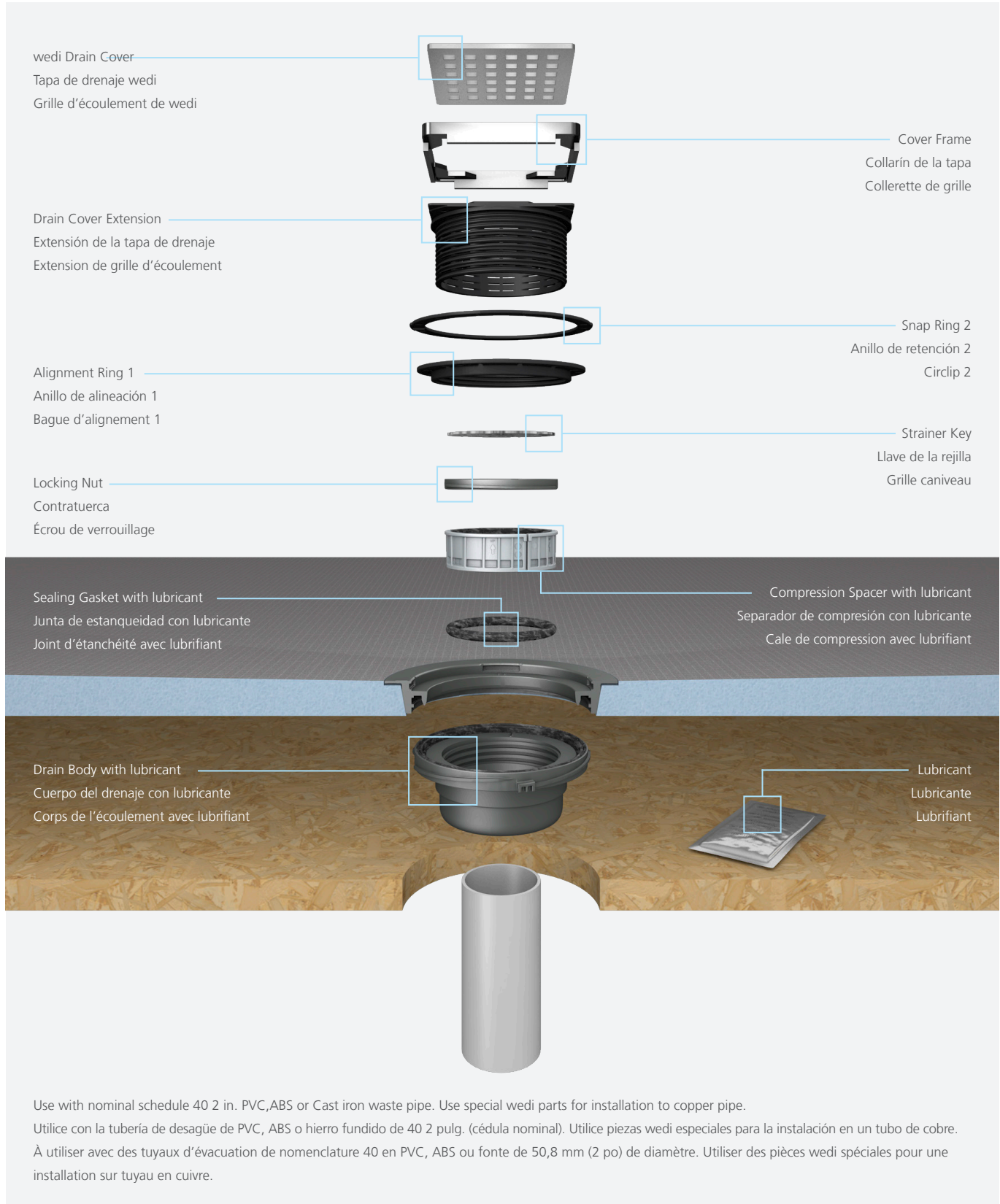

wedi Fundo Shower bases may be cut and/or extended

wedi prefabricated extensions are pre-notched. They can be joined with other extensions in a mitered design joining two or more sides of a shower to be extended. Make interlocking notch connections on-site as needed for mitered connections. Consult wedi's manual for using wedi sloped extensions.

Las bases de ducha Fundo wedi pueden cortarse y/o extenderse

Las extensiones prefabricadas wedi ya están ranuradas. Se las puede unir con otras extensiones en un diseño de inglete, uniendo dos o más lados de una ducha que se extenderá. Realice conexiones de ranura in situ según sea necesario para las conexiones de inglete. Consulte el manual de wedi para obtener información sobre el uso de extensiones con pendiente.

Les receveurs de douche wedi Fundo peuvent être coupés et/ou étendus

Les extensions préfabriquées wedi sont pré rainurées. Elles peuvent être raccordées à d'autres extensions en onglets, raccordant deux côtés ou plus d'une douche nécessitant une extension. Réaliser des rainures d'interverrouillage sur site au besoin pour effectuer des raccords en onglets. Consulter le manuel wedi pour l'utilisation des extensions inclinées.

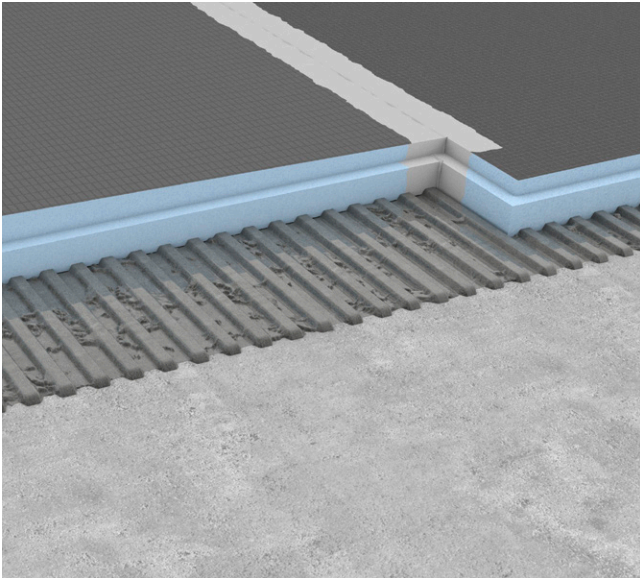

EN The shower base may be extended using a pre-sloped wedi extension panel.

ES La base de la ducha podría extenderse con un panel de extensión con pendiente predeterminada wedi.

FR Le receveur de douche peut être étendu à l'aide d'un panneau d'extension wedi pré-penté.

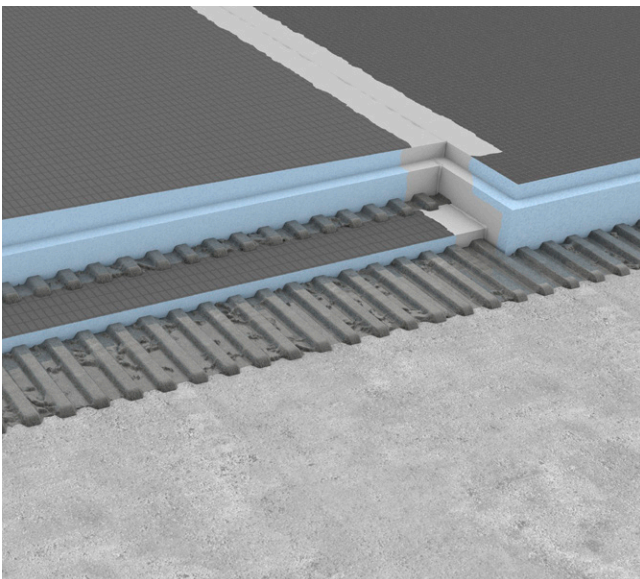

EN wedi shower bases thicker than 1 1/2 in. where an extension is connected require a wedi building panel be placed and thin-set mortar adhered under the extension panel to adjust for a proper connection fit.

ES Las bases de ducha wedi de más de 1 - 1/2 pulg. de espesor en las que se conecta una extensión requiere que se coloque un panel de construcción wedi y que se aplique mortero cola debajo del panel de extensión para ajustar para un calce de conexión correcto.

FR Les receveurs de douche wedi d'une épaisseur supérieure à 38 mm (1 1/2 po) contre lesquels une extension est raccordée nécessitent qu'un panneau de construction wedi soit placé sous le panneau d'extension avec du ciment-colle afin de s'ajuster pour un raccord correct.



EN A wedi shower base can be cut to size using a circular saw with standard carbide blade. You can remake the 1/2 in. x 1/2 in. perimeter channel by cutting through the cement surface using the circular saw set to cut 1/2 in. deep. You can use a sharp utility knife to cut the new channel 1/2 in. wide through the blue exposed foam side. Clean the new channel and the base and remove all saw dust and loose particles.

ES Una base de ducha wedi puede cortarse a medida con una sierra circular con una hoja de carburo de estándar. Puede rehacer los canales perimetrales de 1/2 pulg. x 1/2 pulg. cortando a través de la superficie de cemento con la sierra circular ajustada para un corte de 1/2 pulg. de profundidad. Puede utilizar un cuchillo multiuso afilado para cortar el canal nuevo a 1/2 pulg. de ancho en el lado de la espuma azul que haya quedado descubierto. Limpie el canal nuevo y la base y quite todo el polvo de lijado y las partículas sueltas.

FR Un receveur de douche wedi peut être coupé sur mesure à l'aide d'une scie circulaire munie d'une lame au carbure de taille standard. Il est possible de recreuser une rainure de périmètre de 12,7 mm x 12,7 mm (1/2 po x 1/2 po) en coupant à travers la surface de ciment à l'aide de la scie circulaire réglée pour couper à 12,7 mm (1/2 po) de profondeur. Avec un couteau universel bien aiguisé, couper la nouvelle rainure de 12,7 mm (1/2 po) de large à travers le côté bleu exposé de la mousse. Nettoyer la nouvelle rainure et la base et enlever toute la poussière de sciage et les débris épars.



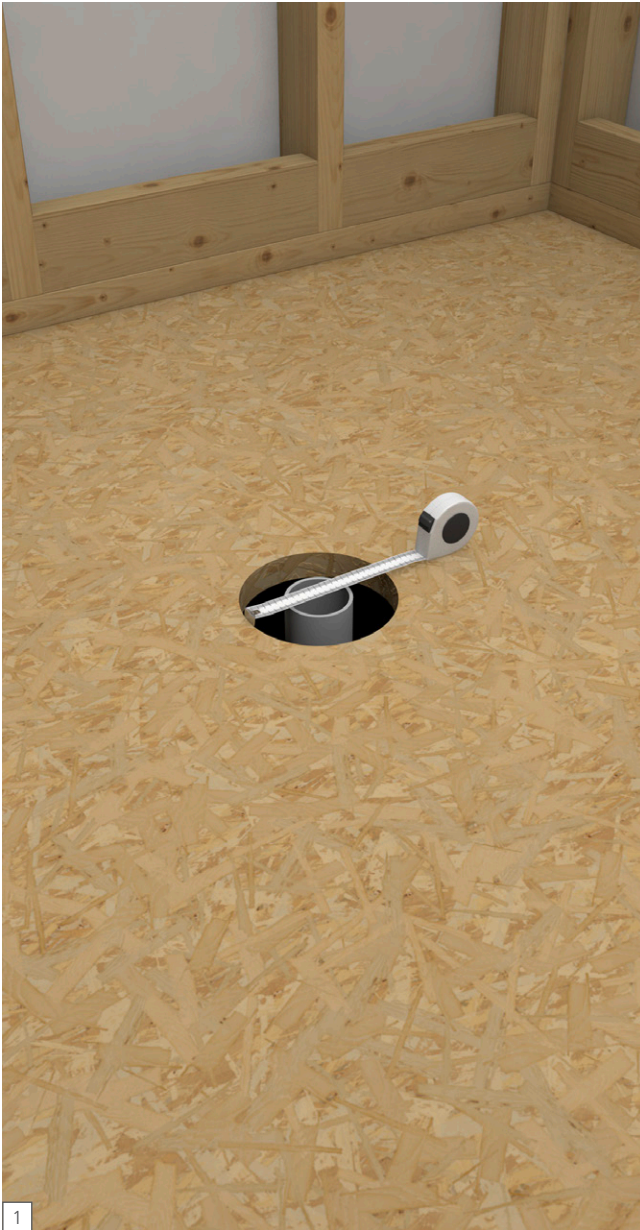

EN Cut the 2 inch waste pipe even and flush with the subfloor surface. Make sure that the cut out fits to the Fundo base's drain. Cut out a 5 in. diameter hole around the 2 in. pipe's center to allow for the wedi drain to be inserted into the subfloor while the cut out area must remain free of deflection. The drain waste pipe and P-trap have to be safely affixed to and supported by the subfloor structure.

ES Recorte la tubería de desagüe 2 pulg. de forma uniforme y al ras de la superficie del contrapiso. Verifique que el recorte se corresponda con el drenaje de la base Fundo. Recorte un agujero de 5 pulg. de diámetro alrededor del centro del tubo de 2 pulg. para permitir la introducción del drenaje wedi en el contrapiso sin deformación alguna del área de recorte. La tubería de desagüe de drenaje y la trampa en „P“ deben fijarse y apoyarse de forma segura con la estructura del contrapiso.

FR Couper le tuyau de 50,8 mm (2 po) au ras de la surface du sous-plancher. Vérifier que la découpe s'insère dans l'écoulement du receveur Fundo. Découper un trou de 127 mm (5 po) de diamètre autour du centre du tuyau de 50,8 mm (2 po) pour permettre à l'écoulement wedi d'être inséré dans le sous-plancher tout en s'assurant que la zone découpée ne fléchit pas. Le tuyau d'écoulement tout en s'assurant que la zone découpée ne fléchit pas. Le tuyau d'écoulement et le siphon en P de l'écoulement doivent être posés de manière sécuritaire et soutenus par la structure de sous-plancher.

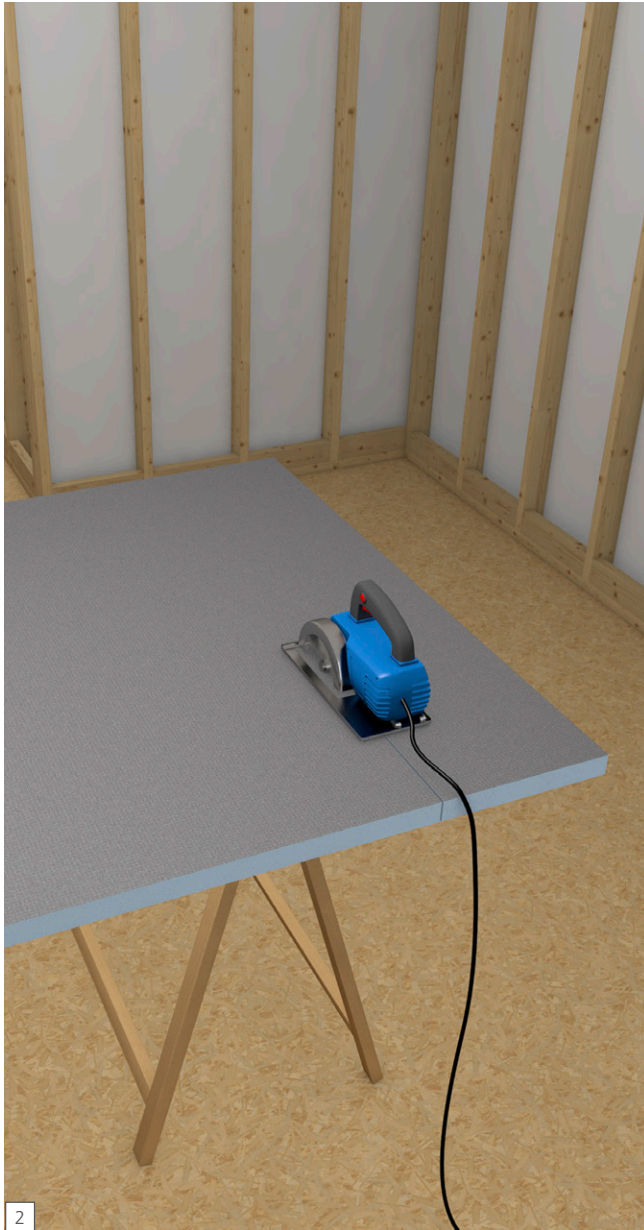

EN Cut the Fundo base to fit between framed walls and so its wedi drain unit can connect with the floor waste pipe. Consider also the space needed by a curb or extension before cutting your wedi base. Consider that cutting the base may change the slope design and tile layouts should be considered before cutting. Consider that enough material thickness remains available to later remake the 1/2 in. x 1/2 in. perimeter channel whereby the bottom of the channel must not be thinner than 1/4 in. Do not cut close to the integrated drain and maintain a minimum distance of 2 in. from the drain opening. It is recommended to turn the base on its back so you can move the circular saw over a flat surface ensuring a square cut.

ES Corte la base Fundo para que calce entre las paredes de entramado y de forma tal que su unidad de drenaje wedi puede conectarse con la tubería de desagüe de piso. Considere también el espacio necesario por un bordillo o extensión antes de cortar la base wedi. Considere que el corte de la base también podría cambiar el diseño de pendiente y se deben considerar los diseños de las losetas antes de efectuar los cortes. Considere que quede suficiente grosor de material para posteriormente rehacer el canal perimetral de 1/2 pulg. x 1/2 pulg. en el cual la parte inferior del canal perimetral no debe ser más gruesa que 1/4 pulg. No corte cerca del drenaje integrado y mantenga una distancia mínima de 2 pulg. de la abertura del drenaje. Se recomienda voltear la base para poder mover la sierra circular sobre una superficie plana y garantizar un corte a escuadra.

FR Couper la base du Fundo pour l'insérer entre les murs sur ossature et de sorte que l'écoulement wedi puisse se raccorder au tuyau d'écoulement de plancher. Prendre en considération l'espace nécessaire pour l'ajout d'un seuil ou d'une extension avant de couper le receveur de douche wedi. Prendre en considération que couper le receveur de douche peut changer la conception en pente et la disposition du carrelage. S'assurer qu'il reste suffisamment d'épaisseur de matériau pour refaire ultérieurement la rainure de périmètre de 12,7 mm x 12,7 mm (1/2 po x 1/2 po), le fond de la rainure ne devant pas être plus mince que 6,35 mm (1/4 po). Ne pas couper près de l'écoulement intégré et maintenir une distance minimale de 50,8 mm (2 po) de l'ouverture de l'écoulement. Il est recommandé de retourner le receveur sur lui-même afin de pouvoir déplacer la scie circulaire sur une surface plane et d'obtenir une coupe d'équerre.

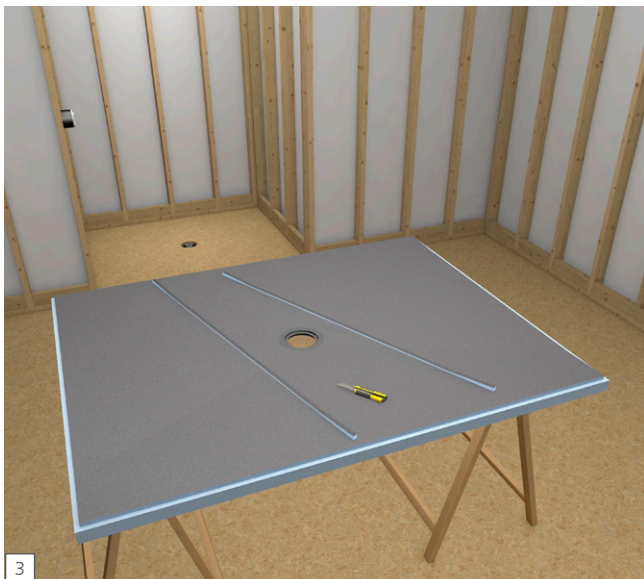

EN Once cut, you want to dry fit the base and then remake the 1/2 in. x 1/2 in. perimeter channel where the base connects to wedi Building Panels, curbs, ramps or extensions. Clean the base and channels from saw dust using a vacuum cleaner.

ES Una vez que realice el corte, se debe realizar un ajuste en seco de la base y, a continuación, rehaga el canal perimetral de 1/2 pulg x 1/2 pulg donde la base se conecta con los paneles de construcción, bordillos, rampas o extensiones wedi. Limpie el polvo de lijado de la base y los canales con una aspiradora.

FR Une fois la découpe effectuée, ajuster à sec le receveur de douche et recreuser une rainure de périmètre de 12,7 mm x 12,7 mm (1/2 po x 1/2 po), là où le receveur se raccorde aux panneaux de construction, seuils, rampes ou extensions wedi. Nettoyer le receveur et les rainures et enlever toute la poussière de scie à l'aide d'un aspirateur.



EN Next, install the Fundo Click and Seal™ drain unit. Drain components are delivered inserted inside the Drain Body. Please take the parts out and use step by step following our manual here.

ES A continuación, instale la unidad de drenaje Fundo Click and Seal™. Los componentes de drenaje se entregan insertados dentro del cuerpo del drenaje. Extraiga las piezas y utilice las instrucciones paso a paso de nuestro manual.

FR Ensuite, installer l'ensemble d'écoulement Fundo Click and Seal™. Les composants de l'écoulement sont livrés dans le corps de l'écoulement. Sortir les pièces et les utiliser en suivant les étapes énoncées dans ce manuel.



EN Apply the wedi provided safe lubricant to the black rubber ring inside the wedi Drain Body.

ES Aplique el lubricante seguro suministrado por wedi al anillo de goma negro ubicado en el interior del cuerpo del drenaje wedi.

FR Appliquer le lubrifiant wedi fourni sur la bague en caoutchouc noir qui se trouve à l'intérieur du corps de l'écoulement wedi.



EN Insert the Drain Body snugly into the receiving mechanism of the Drain Unit on the underside of the Fundo base.

ES Inserte el cuerpo del drenaje de forma adecuada en el mecanismo receptor de la unidad de drenaje ubicado en el lado inferior de la base Fundo.

FR Bien insérer le corps de l'écoulement dans l'ensemble d'écoulement sous le receveur Fundo.



EN Once inserted, turn the Drain Body clockwise until its plastic flap clicks in position in its final resting position. This will require no more than a quarter turn. Ensure a tight connection by pushing and pulling on the Drain Body and verifying a flat seat relative to the shower base surface. If you ever want to remove the Drain Body from a locked position, use a flat head screwdriver to push the snap mechanism's plastic flap inwards while unscrewing the Drain Body counter-clockwise (LEFT) at the same time. In case it is difficult to hear the click mechanism, you can also verify a safe connection as described under point 8.

ES Una vez que se inserte, gire el cuerpo del drenaje hacia la derecha hasta que la tapa de plástico quede encastrada en su posición de apoyo final. Esto no requerirá más de un cuarto de vuelta. Asegúrese de que exista una conexión bien apretada tirando y empujando el cuerpo del drenaje y verificando que exista un asiento plano en relación con la superficie de la base de ducha. Si desea quitar el cuerpo de drenaje de una posición bloqueada, utilice un destornillador de cabeza plana para empujar hacia fuera la tapa de plástico del mecanismo de retención mientras desatornilla al mismo tiempo hacia la izquierda el cuerpo del drenaje. En caso de que sea difícil escuchar el mecanismo de encastramiento, puede verificar que exista una conexión segura, tal como se describe en el punto 8.

FR Une fois le corps de l'écoulement inséré, le faire tourner dans le sens horaire jusqu'à ce que sa languette en plastique s'enclenche en émettant un déclic. Un quart de tour est suffisant. Pousser et tirer sur le corps de l'écoulement pour en vérifier le bon raccordement et pour s'assurer qu'il est installé de manière affleurante dans le bac de douche. Pour retirer le corps de l'écoulement lorsqu'il est en position verrouillée, pousser la languette en plastique du mécanisme d'enclenchement vers l'intérieur à l'aide d'un tournevis à tête plate tout en dévissant le corps de l'écoulement dans le sens antihoraire (vers la GAUCHE). S'il est difficile d'entendre le déclic, il est également possible de vérifier le raccordement en suivant les instructions de l'illustration 8.

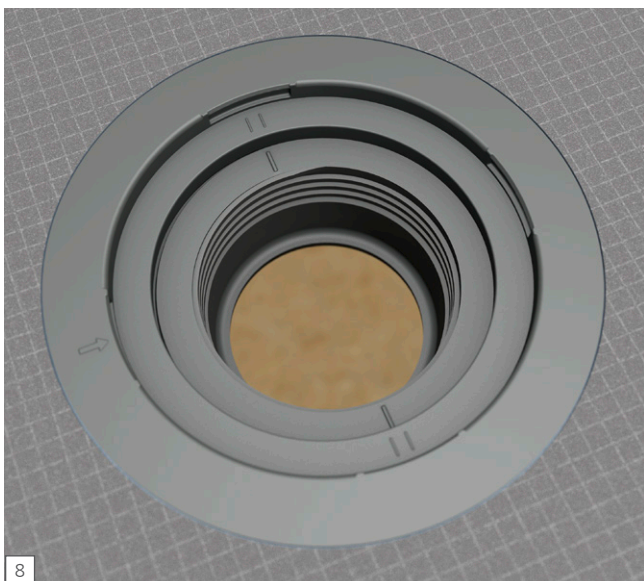

EN On the top side of the drain you can verify the drain unit has successfully connected when the single hash marks are centered between the double hash marks.

ES En la parte superior del drenaje, puede verificar que la unidad de drenaje se haya conectado correctamente cuando las marcas de hash simples están centradas entre las marcas de hash dobles.

FR Sur la partie supérieure de l'écoulement, il est possible de vérifier que l'ensemble d'écoulement est convenablement connecté lorsque les marques de repère simples sont centrées entre les marques de repère doubles.



9

EN Clean the subfloor with a moist sponge to remove dust and dirt, and apply a skimcoat of a suitable, modified tile adhesive/ thinset (ANSI 118.4 or better), and comb through with a 1/4 in. x 1/4 in. notched trowel. Notches should be applied uniformly and point towards the shortest side of the base area. You can also use a 1/2 in. square notch trowel, instead.

ES Limpie el contrapiso con una esponja húmeda para quitar el polvo y la suciedad, y aplique una capa fina de adhesivo/mortero cola modificado adecuado (ANSI 118.4 o superior) y alise con una llana ranurada de 1/4 pulg. x 1/4 pulg. Se deben aplicar las muescas de forma uniforme y apuntar hacia el lado más corto del área de la base. También puede utilizar una llana de ranuras cuadradas de 1/2 pulg.

FR Nettoyer le sous-plancher avec une éponge humide pour enlever la poussière et la saleté, appliquer une couche mince d'adhésif modifié pour carreaux/de ciment-colle (ANSI 118.4 ou mieux), et la ratisser avec une truelle à encoches de 6 mm x 6 mm (1/4 po x 1/4 po). Les encoches doivent être appliquées uniformément et en direction du côté le plus court de la base. Il est possible également d'utiliser une truelle à encoches carrées de 12,7 mm (1/2 po).



10

EN Trowel the thinset on the rear side of the Fundo again using a 1/4 in. x 1/4 in. notched trowel. Apply a skimcoat of tile adhesive over the entire product's cement surface, then comb through thinset bed creating channels pointing in same direction as applied on subfloor. If a 1/2 in. square notch trowel was used to apply thinset to the subfloor, you want to apply only a flat skim coat of thinset on the rear side of the Fundo.

ES Extienda nuevamente el mortero cola sobre el lado posterior de la unidad Fundo con una llana ranurada de 0.25 in x 0.25 in (6.4 x 6.4 mm). Aplique una capa fina de adhesivo para losetas por toda la superficie de cemento del producto y, a continuación, alise el lecho de mortero cola creando canales que apunten en la misma dirección como se aplicó en el contrapiso. Si se utilizó una llana de ranuras cuadradas de 1/2 pulg. para aplicar el mortero cola al contrapiso, se debe aplicar solo una capa fina plana de mortero cola a la parte posterior del Fundo.

FR Étaler à nouveau du ciment-colle sur l'arrière du Fundo à l'aide de la truelle dentelée de 6.4 x 6.4 mm (1/4 po x 1/4 po). Appliquer une couche mince d'adhésif pour carreaux sur toute la surface en ciment du produit puis ratisser le lit de ciment-colle en créant des rainures dans la même direction que les rainures du sous-plancher. Si une truelle à encoches carrées de 12,7 mm (1/2 po) a été utilisée pour appliquer du ciment-colle sur le sous-plancher, n'appliquer qu'une couche mince de ciment-colle sur la face arrière du Fundo.

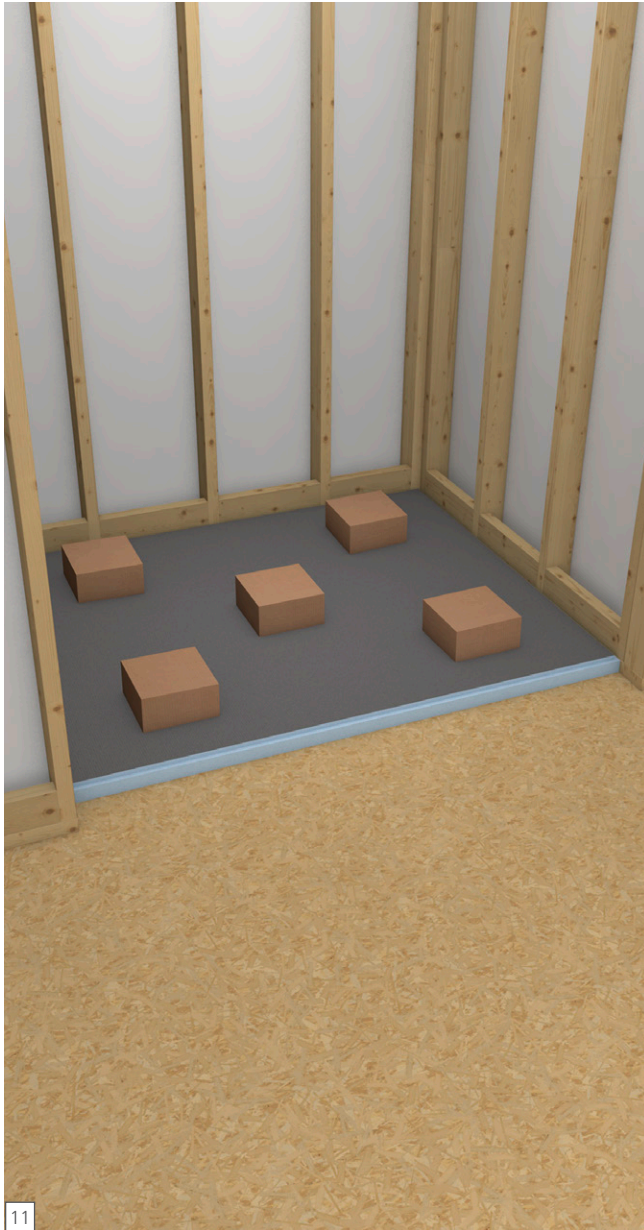

EN Press the Fundo firmly into the thinset bed (sloped side up) ensuring that the installation is level along its perimeter and sides, and thinset attachment and coverage is void free. Apply some weight equally and leave on surface and drain area to allow the thinset to initially cure without being disturbed (e.g. tile boxes). Make sure the floor waste pipe is centered within the wedi drain unit and remains there until the drain connection is completed.

ES Presione el Fundo firmemente hacia el lecho de mortero cola (lado con pendiente hacia arriba) asegurándose de que la instalación esté nivelada a lo largo de su perímetro de partes laterales y que la cobertura y fijación del mortero cola no tengan espacios vacíos. Aplique un poco de peso uniformemente y déjelo en la superficie y el área de drenaje para permitir que el mortero cola cure inicialmente sin ser perturbado (por ejemplo, cajas de losetas). Asegúrese de que la tubería de desagüe de piso esté centrada dentro de la unidad de drenaje wedi y permanezca allí hasta que se complete la conexión del drenaje.

FR Bien appuyer sur le Fundo pour l'insérer dans le lit de ciment-colle (côté en pente vers le haut) pour s'assurer que l'installation est de niveau le long de son périmètre et de ses rebords, que le ciment-colle adhère correctement et que la surface est exempte de vide. Répartir et laisser des poids sur la surface, puis drainer la zone pour permettre au ciment-colle de prendre initialement sans être dérangé (par exemple des boîtes contenant du carrelage). S'assurer que le tuyau d'écoulement de plancher est centré au sein de l'ensemble d'écoulement wedi et demeure en place jusqu'à ce que le raccord d'écoulement soit terminé.



EN Apply wedi provided safe lubricant to the Rubber Sealing Gasket and insert the Rubber Sealing Gasket between the wedi Drain Unit's interior and the outside of the 2 in. waste pipe in the floor. Push the Rubber Sealing Gasket down along the waste pipe until it is stopped by the Drain Unit's lower interior flange.

ES Aplique el lubricante seguro proporcionado por wedi a la junta de estanqueidad de goma e insértela entre el interior de la unidad de drenaje wedi y el exterior de la tubería de desagüe de 2 pulg. en el piso. Empuje la junta de estanqueidad de goma a lo largo de la tubería de desagüe hasta que haga tope en la brida interior inferior de la unidad de drenaje.

FR Appliquer le lubrifiant fourni par wedi sur le joint d'étanchéité en caoutchouc et insérer ce dernier entre l'intérieur de l'ensemble d'écoulement wedi et l'extérieur du tuyau d'écoulement de 50,8 mm (2 po) dans le plancher. Appuyer sur le joint d'étanchéité en caoutchouc le long du tuyau d'écoulement jusqu'à toucher la bride inférieure intérieure de l'ensemble d'écoulement.

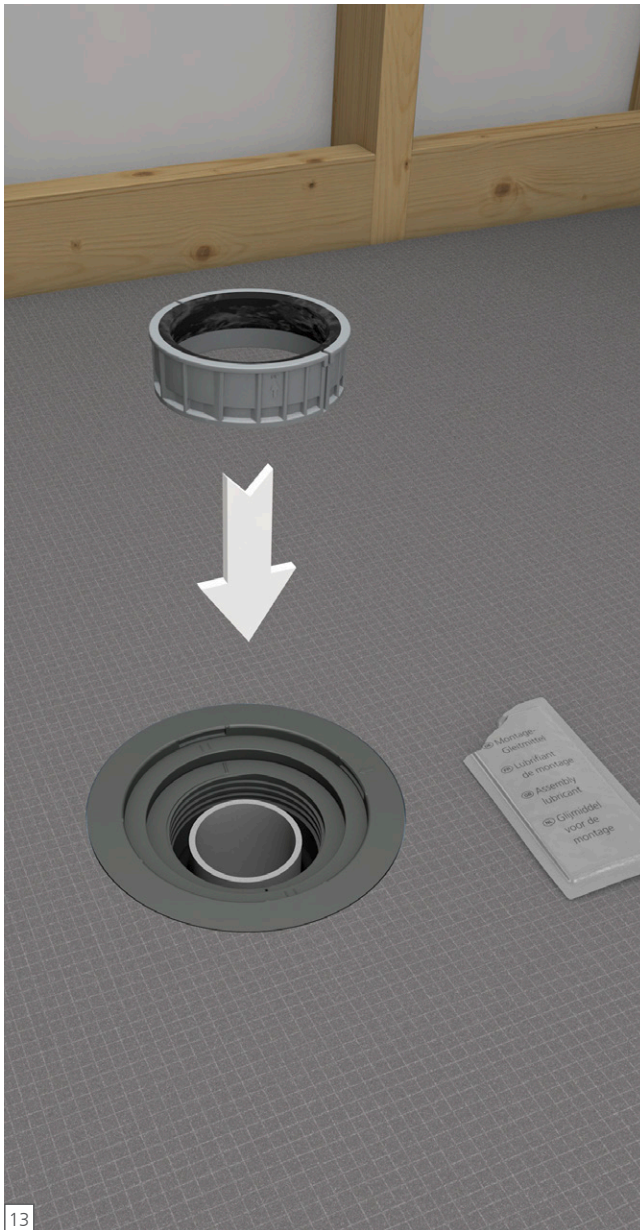

EN Apply wedi provided safe lubricant to the rubber part of the Compression Spacer. With the rubberized part pointing up now insert the Compression Spacer in between Drain Unit and waste pipe and on top of the Sealing Gasket. The Compression Spacer will push the Rubber Sealing Gasket down into its resting position. The Compression Spacer's rubberized part will not always sit flush with the floor waste pipe's edge, which is due to the thinset thickness tolerances under the shower base.

Note: The rubberized part of the Compression Spacer is not part of the wedi drain's waterproofing design – it is used solely to keep all dirt out of the drain connections.

ES Aplique el lubricante seguro proporcionado por wedi a la parte de goma del separador de compresión. Con la parte de goma apuntando hacia arriba, inserte el separador de compresión entre la unidad de drenaje y la tubería de desagüe y en la parte superior de la junta de estanqueidad. El separador de compresión empujará la junta de estanqueidad de goma hacia su posición de apoyo. La parte de goma del separador de compresión no quedará siempre al ras del borde de la tubería de desagüe de piso, debido a las tolerancias de espesor del mortero cola debajo de la base de ducha.

Aviso: La parte de goma del separador de compresión no es parte del diseño impermeable del drenaje wedi; se utiliza únicamente para evitar el ingreso de suciedad en las conexiones de drenaje.

FR Appliquer le lubrifiant fourni par wedi sur la partie en caoutchouc de la cale de compression. Avec la partie en caoutchouc orientée vers le haut, insérer la cale de compression sur le joint d'étanchéité et entre l'ensemble d'écoulement et le tuyau d'écoulement. La cale de compression permettra l'insertion en position normale du joint d'étanchéité en caoutchouc. La partie en caoutchouc de la cale de compression ne sera pas toujours affleurante au bord du tuyau d'écoulement de plancher en raison des tolérances d'épaisseur du ciment-cola sous le receveur de douche.

Remarque : La partie en caoutchouc de la cale de compression ne fait pas partie de la conception étanche de l'écoulement wedi. Elle existe uniquement dans le but de garder les raccords d'écoulement exempts de saleté.



EN Insert the Locking Nut with notched side up into the threaded part of the Drain Unit opening and screw down until Locking Nut top is flush with top edge of Drain Unit's threaded part. **Important: Turn Locking Nut to LEFT to insert and screw into flush position (turn Counter-Clockwise).**

ES Inserte la contratuerca con el lado ranurado hacia arriba en la parte roscada de la abertura de la unidad de drenaje y atornille hasta que la parte superior de la contratuerca quede al ras del borde superior de la parte roscada de la unidad de drenaje. **Importante: Gire la contratuerca hacia la IZQUIERDA para insertar y atornillar a la posición al ras (gire hacia la izquierda).**

FR Insérer l'écrou de verrouillage avec le côté rainuré vers le haut dans la partie filetée de l'ouverture de l'écoulement et visser jusqu'à ce que l'écrou affleure le côté supérieur de la partie filetée de l'écoulement. **Important : Faire tourner l'écrou de verrouillage vers la GAUCHE pour l'insérer et visser jusqu'à affleurement (antihoraire).**

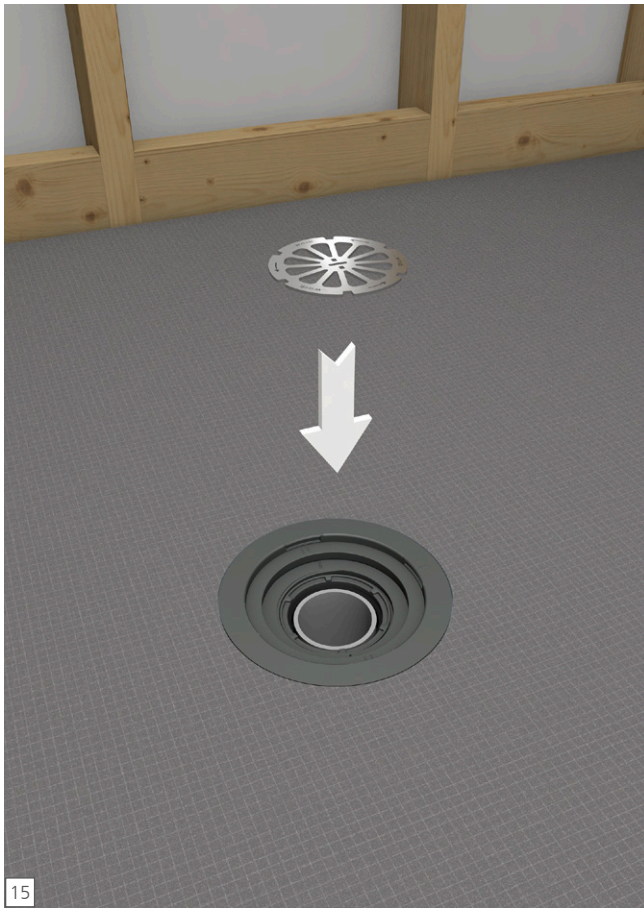

15

EN Insert Strainer Key into Locking Nut at notch connections and with Strainer Key printed side up. The Strainer Key is used as a tool to tighten the compression seal of the Drain Unit, but remains in place later to serve as a hair catcher to protect the drain and make maintenance and cleaning easy.

ES Inserte la llave de la rejilla en la contratuerca en las conexiones de ranura y con el lado impreso de la llave de la rejilla hacia arriba. La llave de la rejilla se utiliza como herramienta para apretar el sello de compresión de la unidad de drenaje, pero permanece en su lugar posteriormente como recogedor de cabello para proteger el drenaje y lograr que el mantenimiento y la limpieza sean más sencillos.

FR Insérer la grille caniveau dans l'écrou de verrouillage au niveau des raccords rainurés et avec le côté imprimé vers le haut. La grille caniveau sert à resserrer le joint de compression de l'ensemble d'écoulement, mais reste en place pour récupérer les cheveux et protéger l'écoulement, ainsi que pour faciliter l'entretien et le nettoyage.

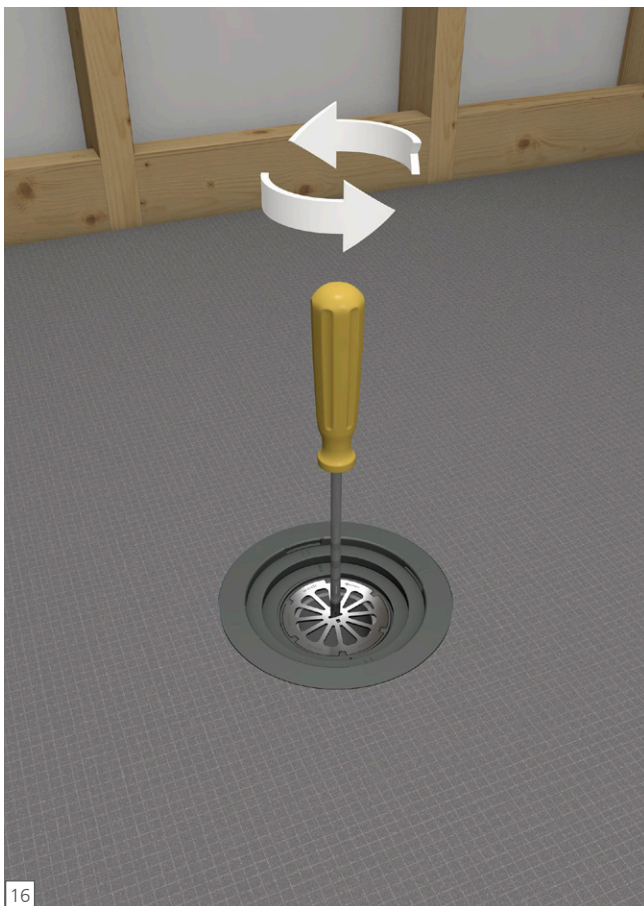

16

EN Insert a flat headed screwdriver into Strainer Key slit and turn **LEFT** to tighten the compression seal (turn Counter-Clockwise). Achieve a hand-tight fit and do not over-tighten.

ES Inserte un destornillador de cabeza plana en la ranura de la llave de la rejilla y gire hacia la **IZQUIERDA** para apretar el sello de compresión (gire hacia la izquierda) Realice un ajuste a mano y no apriete en exceso.

FR Insérer une vis à tête plate dans la fente de la grille caniveau et tourner vers la **GAUCHE** pour serrer le joint de compression (antihoraire). Serrer à la main, et ne pas trop serrer.

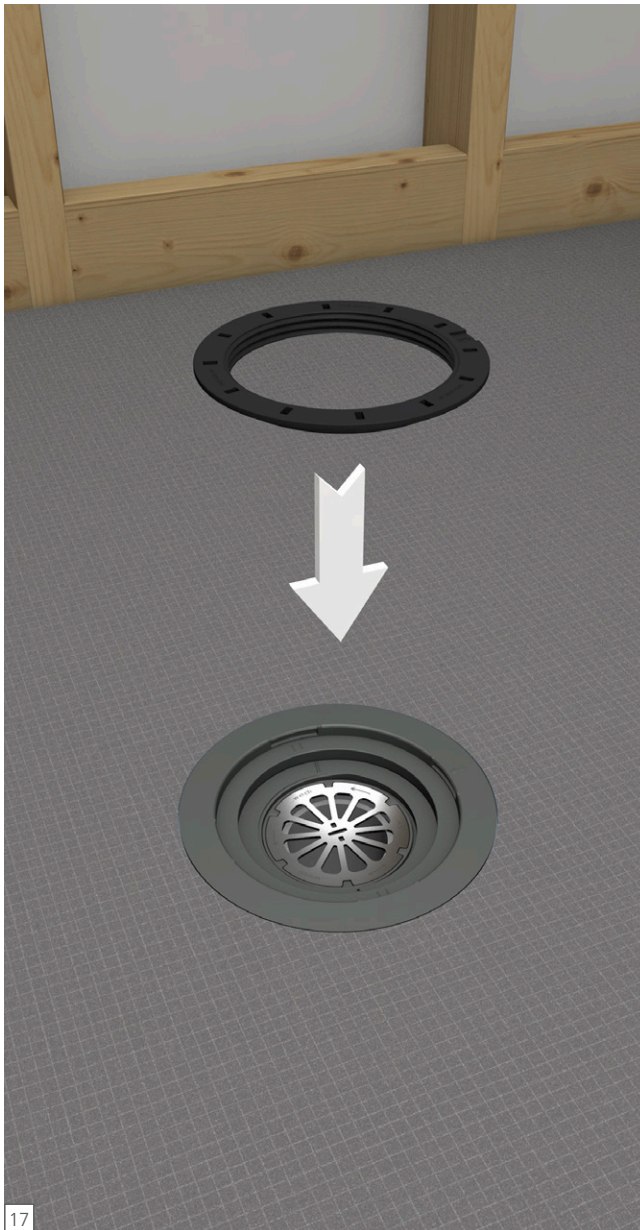

EN Loosely insert the Alignment Ring 1 into the Drain Unit opening with printed side up. Align the notch in Alignment Ring 1 with the arrow printed on the Drain Unit. Alignment Ring 1 has a threaded inside which will later allow you to insert a Drain Cover Extension, which will allow you to laterally and vertically move your drain cover for perfect alignment with the tile finish. Alignment Ring 1 is also needed to support the drain cover unit when no Drain Cover Extension is used. Alignment Ring 1 has built in drainage slits to allow the thinset mortar around the drain area to drain water more quickly.

ES Inserte de forma flexible el anillo de alineación 1 en la abertura de la unidad de drenaje con el lado impreso hacia arriba. Alinee la ranura del anillo de alineación 1 con la flecha impresa en la unidad de drenaje. El anillo de alineación 1 tiene un roscado en el interior que le permitirá posteriormente insertar una extensión de la tapa de drenaje, que a su vez le permitirá mover lateral y verticalmente la tapa de drenaje para una alineación perfecta con el acabado de las losetas. El anillo de alineación 1 también es necesario para apoyar la unidad de la tapa de drenaje cuando no se utiliza la extensión de la tapa de drenaje. El anillo de alineación 1 incorpora ranuras de drenaje para permitir que el mortero cola alrededor del área de drenaje drene el agua de forma más rápida.

FR Insérer sans serrer la bague d'alignement 1 dans l'écoulement, avec le côté imprimé vers le haut. Aligner l'encoche de la bague d'alignement 1 avec la flèche imprimée sur l'ensemble d'écoulement. L'intérieur de la bague d'alignement 1 est fileté pour permettre l'insertion ultérieure d'une extension de grille d'écoulement, ce qui vous permettra de déplacer latéralement et verticalement la grille d'écoulement pour un alignement parfait avec le carrelage. La bague d'alignement 1 est également nécessaire pour maintenir en place la grille d'écoulement si aucune extension de grille d'écoulement n'est utilisée. La bague d'alignement 1 dispose de fentes d'écoulement intégrées pour permettre l'évacuation plus rapide de l'eau sur le ciment-colle de la zone d'écoulement.

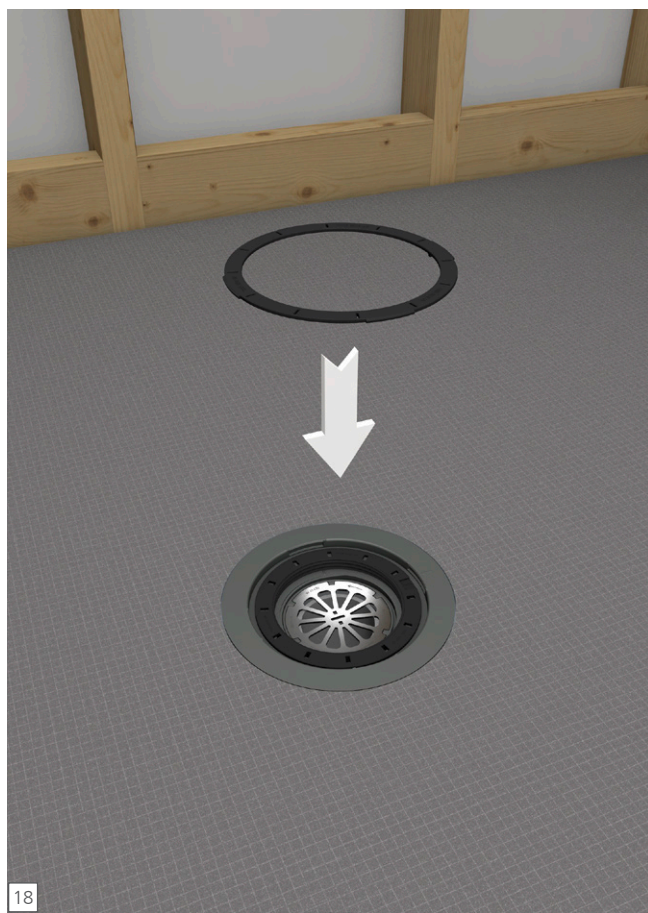

EN Insert the Snap Ring 2 into Drain Unit opening with printed side up. Align its arrow and protruding key fitting into the notch of the Alignment Ring 1. The Snap Ring 2 needs to be secured in place with its perimeter notches snapping into grooves which are premade in the Drain Unit. Snap Ring 2 is used to secure the movable Alignment Ring 1, and it is needed to later support the Drain Cover unit. It is equipped with drainage slits to allow thinset mortar around the drain area to drain water more quickly.

ES Inserte el anillo de retención 2 en la abertura de la unidad de drenaje con el lado impreso hacia arriba. Alinee su flecha y el calce de la llave sobresaliente en la ranura del anillo de alineación 1. El anillo de retención 2 debe asegurarse en su lugar con las ranuras de perímetro fijadas en las muescas prestablecidas de la unidad de drenaje. El anillo de retención 2 se utiliza para fijar el anillo de alineación 1 móvil, y se requiere posteriormente para el apoyo de la unidad de la tapa de drenaje. Está equipado con ranuras de drenaje para permitir que el mortero cola alrededor del área de drenaje drene el agua de forma más rápida.

FR Insérer le circlip 2 dans l'écoulement, avec le côté imprimé vers le haut. Aligner sa flèche et sa clavette saillante dans l'encoche de la bague d'alignement 1. Le circlip 2 doit être fixé avec ses encoches de périmètre enclenchées dans les rainures préfaites de l'ensemble d'écoulement. Le circlip 2 sert à fixer la bague d'alignement 1 amovible, est sert ultérieurement à maintenir en place l'ensemble d'écoulement. Il dispose de fentes d'écoulement intégrées pour permettre l'évacuation plus rapide de l'eau sur le ciment-colle de la zone d'écoulement.



EN Dry fit the building panels to ensure the proper fit into the perimeter channel. Clean the perimeter channels from dust or any other contaminants. Set up a continuous 1/2 in. bead of wedi Joint Sealant along the Primo's channel on the outer perimeter and only in areas where you can immediately install a building panel into the fresh sealant.

ES Realice un ajuste en seco de los paneles para garantizar el calce adecuado en el canal perimetral. Quite el polvo y otros contaminantes de los canales perimetrales. Extienda un cordón continuo de 1/2 pulg. de sellador de juntas wedi a lo largo de la canal del Primo en el contorno exterior y solo en aquellas áreas que le permitan colocar inmediatamente un panel de construcción en el sellador fresco.

FR Installer à sec les panneaux de construction pour assurer un raccord correct dans la rainure de périmètre. Nettoyer les rainures de périmètre et enlever la poussière et autres contaminants. Tirer un cordon continu de 12,7 mm (1/2 po) de produit d'étanchéité de joint wedi en suivant les rainures du périmètre extérieur du receveur Primo mais seulement sur les zones dans lesquelles un panneau construction peut être posé immédiatement dans le produit d'étanchéité frais.



EN Push the wedi building panel fully into the channel of the shower base, being sure the bead of sealant is fully compressed. Smooth out any pushed out sealant on inside seam using a wedi Corner Putty Knife. Fasten the panels directly to the studs starting 1 ft above the base and in corners while keeping the board pushed down into the channel, and set the wedi fasteners with wedi washers at a rate of 1 fastener per 1 ft. On every framing stud, one fastener has to be installed through the seam between two adjoining building panels to create a smooth transition. wedi requires wedi building panels to be installed in all areas exposed to water and never lower than 6 inches above any shower fixture.

ES Empuje el panel de construcción wedi por completo hacia el canal de la base de la ducha, asegurándose de que el cordón de sellador quede totalmente comprimido. Use la espátula para allanar y eliminar todo resto de sellador que se haya salido en la unión interior. Sujete los paneles directamente en los montantes comenzando a 1 pie por encima de la base y en las esquinas mientras mantiene el panel empujado hacia abajo e insertado en el canal, e instale los sujetadores wedi con arandelas wedi a razón de 1 sujetador por cada pie. En todos los montantes de la estructura, se debe instalar un sujetador a través de la unión entre los dos paneles de construcción adyacentes para crear una transición perfecta. wedi requiere la instalación de paneles de construcción wedi en todas las áreas expuestas a agua y nunca a menos de 6 pulg. por encima de todos los accesorios de ducha.

FR Insérer entièrement le panneau de construction wedi en le poussant dans la rainure du receveur de douche, en s'assurant que le cordon de produit d'étanchéité est bien comprimé. À l'aide d'un couteau à mastiquer lisser tout excédent de produit sur les joints intérieurs. Fixer les panneaux directement sur les montants en commençant à 300 mm (1 pi) au-dessus de la base et dans les angles tout en maintenant le panneau enfoncé dans la rainure, puis fixer les attaches à raison d'une attache pour 300 mm (1 pi). Sur chaque montant d'ossature, une fixation doit être installée à travers le joint entre deux panneaux de construction adjacents pour créer une transition lisse. wedi exige que les panneaux de construction wedi soient installés dans toutes les zones exposées à l'eau et ne doivent en aucun cas être inférieures à 150 mm (6 po) au-dessus de toutes les installations d'admission d'eau.

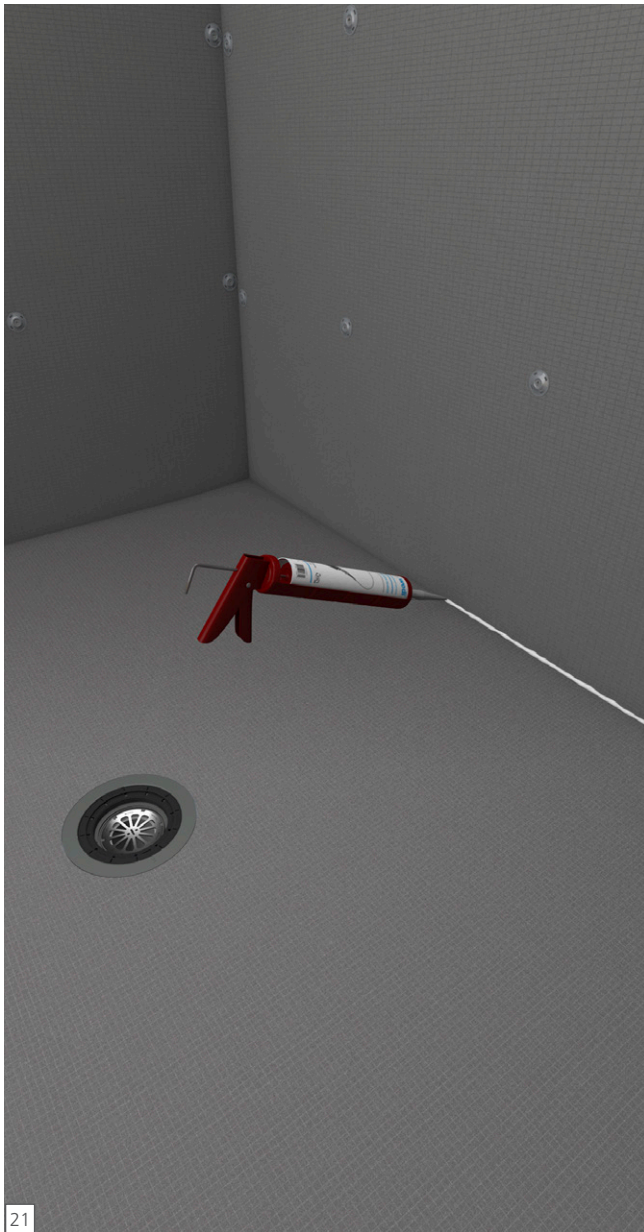

EN Apply continuous 1/2 in. beads of sealant between all connections of panels and install with tightly butted seams. Excess sealant must be spread flat with a putty knife. All seams and fastener heads in the assembly are covered with a topical 1/2 inch bead of sealant and spread flat. The seams should be covered 1 in. on either side of a seam. All fastener/washers are covered with sealant stretching 1 in. over the washer edges.

ES Aplique cordones continuos de 0.5 in (12.7 mm) de sellador entre todas las conexiones de los paneles e instale de manera que queden uniones perfectamente juntas. El exceso de sellador debe allanarse con una espátula. Debe aplicarse y allanarse un cordón de 1/2 pulg. de sellador tópicos en todas las uniones y las cabezas de los afianzadores. Debe cubrirse una pulgada (25.4 mm) por cada lado de las uniones. Todos los afianzadores y arandelas deben cubrirse con sellador de manera que se extienda una pulgada (25.4 mm) sobre los bordes de las arandelas.

FR Appliquer des cordons de joint de 12.7 mm (1/2 po) entre toutes les connexions de panneaux et les installer en les serrant bord à bord. L'excédent de joint doit être étalé à l'aide d'un couteau à mastiquer. Tous les joints et toutes les têtes de fixation de l'assemblage doivent être recouverts d'un cordon de 12,7 mm (1/2 po) de produit d'étanchéité appliqué de manière topique qui doit être étalé. Les joints doivent être étalés sur 25.4 mm (1 po) de part et d'autre de la ligne de joint. Toutes les fixations/rondelles doivent être recouvertes avec du produit d'étanchéité s'étalant de plus de 25.4 mm (1 po) au delà des bords de la rondelle.

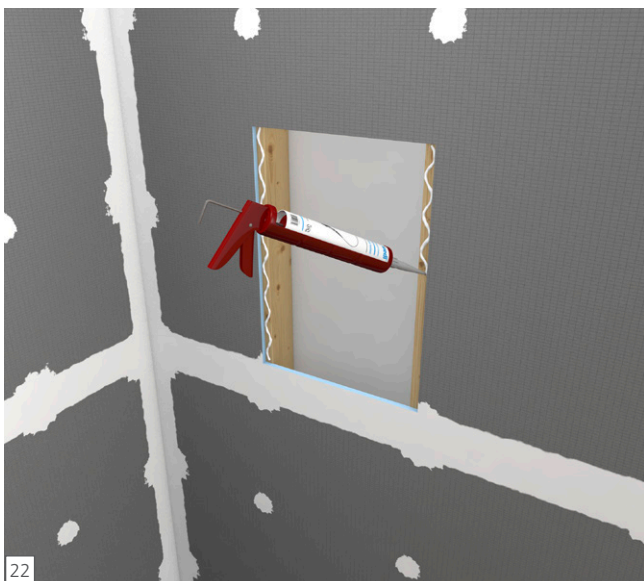

EN wedi Niches are installed in a cut out in the wedi wall and attached with it's flange right into the center of 16 in. o.c. studs. wedi Joint Sealant is set along the connection of wall to niche.

ES Instale los nichos wedi en cortes de la pared wedi y fíjelos colocando la brida en el centro de los montantes de 16 in (406.4 mm) de centro a centro. Coloque el sellador de juntas wedi a lo largo de la conexión entre la pared y el nicho.

FR Les niches wedi sont installées dans une découpe pratiquée dans le mur wedi et fixées directement par leurs brides au milieu des montants espacés de 406.4 mm (16 po) centre à centre. Du produit d'étanchéité wedi est déposé le long du contact entre le mur et la niche.

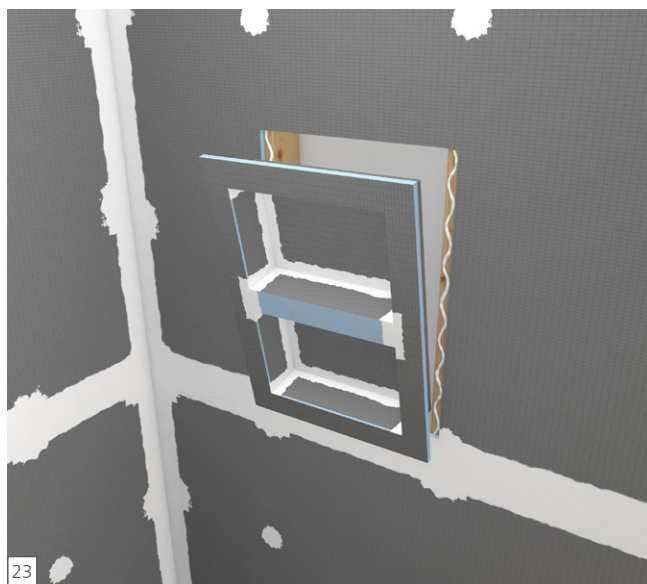

EN Fasteners every 12 inches on either side of the niche, or a minimum of 1 fastener on each of the 4 corners, are set to create a flat transition to wall panels. Another 1/2 in. bead of wedi Joint Sealant is spread flat over fasteners and seams.

ES Se colocan sujetadores cada 12 pulg. en ambos lados del nicho o un mínimo de 1 sujetador en cada una de las 4 esquinas para crear una transición plana con los paneles de pared. Extienda otro cordón de 0.5 in (12.7 mm) de sellador wedi sobre afianzadores y juntas.

FR Les fixations, qui doivent être appliquées tous les 305 mm (12 po) sur chaque côté de la niche, ou a minima 1 fixation sur chacun des 4 coins, permettent de créer une transition plate vers les panneaux muraux. Un cordon supplémentaire de 12.7 mm (1/2 po) de produit d'étanchéité est étalé sur les fixations et les joints.

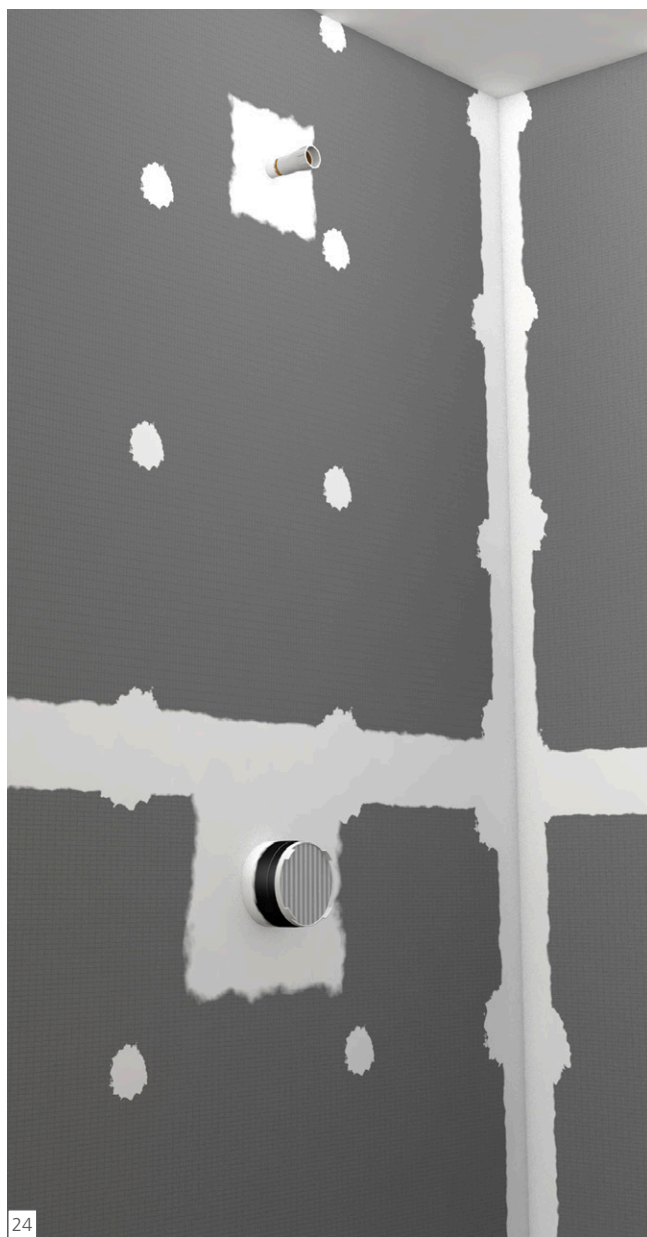

EN For the installation to properly work it is critical to waterproof all penetrations of the wedi product such as shower valves and shower heads using the appropriate sealing gaskets for the application. The wedi Mixing Valve Flexi Collar and wedi Flexi Collar (for 1/2 in. – 3/4 in. shower pipe protrusions) are used for these applications, and are installed using a full bed of wedi joint sealant or wedi sealant 620 for attachment. These sealing measures are required for wedi's waterproofing system warranty. Contact us for alternative waterproofing options if fixtures do not fit wedi standard collars so we can recommend optional best practices under wedi warranty.

ES Para que la instalación funcione correctamente, es imprescindible impermeabilizar todos los puntos de infiltración de líquido de los productos wedi, p. ej., válvulas y alcachofas de ducha, mediante las juntas de estanqueidad adecuadas para la aplicación. El collarín wedi Flexi Collar para válvula mezcladora y el collarín wedi Flexi Collar (para salientes de tubería de ducha de 1/2 pulg. – 3/4 pulg.) se emplean en estas aplicaciones, y se instalan con un lecho completo de sellador de juntas wedi o sellador 620 wedi para la fijación. Se requieren estas medidas de sellado para la garantía del sistema de impermeabilización de wedi. Comuníquese con nosotros para conocer opciones de impermeabilización alternativas si los accesorios no pueden colocarse en los collares estándares wedi a fin de que podamos recomendarles las prácticas óptimas recomendadas con garantía wedi.

FR Pour que l'installation fonctionne correctement, il est essentiel d'imperméabiliser toutes les pénétrations des produits wedi telles que les robinets de douche et les pommes de douche en utilisant les joints d'étanchéité appropriés pour l'application. Le collier Flexi pour le robinet mélangeur wedi et le collier Flexi wedi [pour les tuyaux de 12,7 mm (1/2 po) à 19 mm (3/4 po) montés en saillie] sont utilisés pour ces applications et sont installés à l'aide d'un plein lit de produits d'étanchéité de joint wedi ou de produit d'étanchéité wedi 620. Ces mesures d'étanchéité sont requises pour la garantie du système d'étanchéité wedi. Nous contacter pour d'autres options d'étanchéité si les dispositifs de douche ne conviennent pas aux colliers wedi standards. Nous pourrions vous recommander les meilleures pratiques en option couvertes par la garantie wedi.

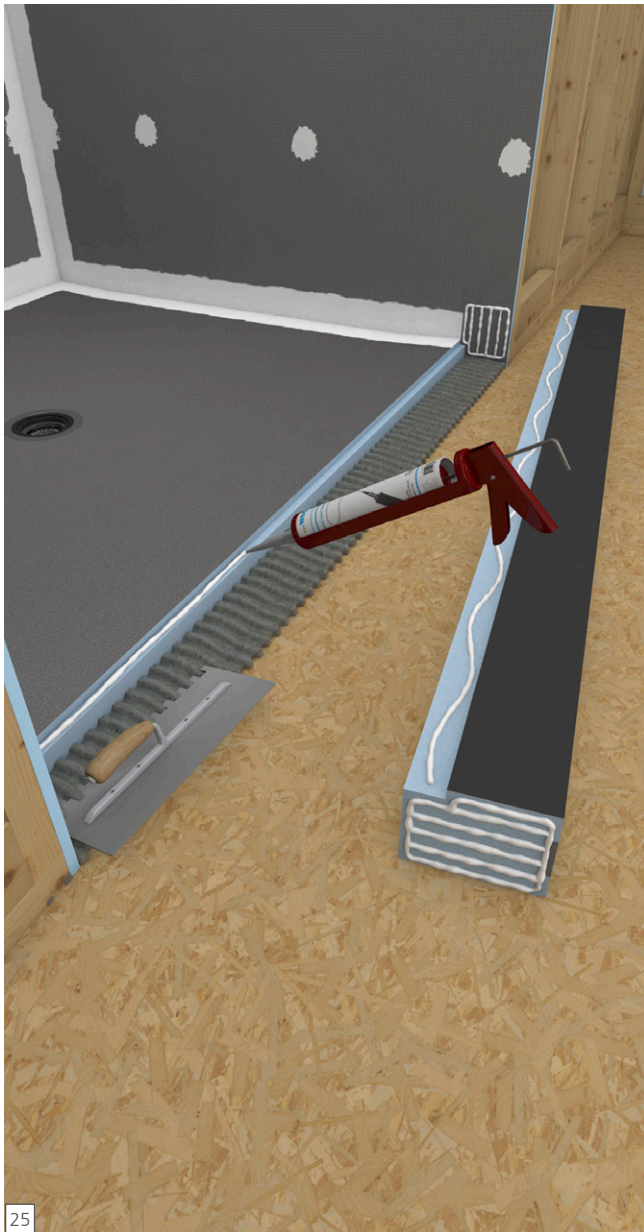

EN A continuous 1/2 in. bead of sealant is set into the channel and along the vertical curb notch part. 1/2 in. beads of wedi joint sealant are equally applied on wall surfaces where the curb attaches. A 1/4 in. square notch trowel is used to apply a thinset mortar on the subfloor and on the wedi curb bottom (reference wedi Fundo installation in thinset mortar). The tightly fitting curb is pressed into the connection area. wedi Lean Curbs can be installed by entirely using wedi joint sealant (replaces thinset attachment to floor). Please note: wedi curb notches are pre-made for channel connections to wedi bases 1 1/2 in. thick at perimeter. When using thicker perimeter bases, please cut the curb notch for a tight dry fit connection.

ES Aplique un cordón continuo de sellador de 0.5 in (12.7 mm) en el interior de la canal y a lo largo de la parte ranurada de sardinel vertical. Se aplica de forma uniforme 1/2 pulg. de sellador de juntas wedi en las superficies de la pared donde se fija el bordillo. Se utiliza llana de ranuras cuadradas de 1/4 pulg. Para aplicar una capa fina de mortero cola en el contrapiso y en la parte inferior del bordillo wedi (consulte la instalación de wedi Fundo en mortero cola). Presione el sardinel – que encaja a precisión – en el área de conexión. Se pueden instalar bordillos delgados wedi utilizando completamente el sellador de juntas wedi (reemplaza a la fijación del mortero cola en el piso). Nota: Las ranuras del bordillo wedi están prefabricadas para conexiones de canal con las bases wedi con un espesor de 1 1/2 pulg. en el perímetro. Al utilizar bases de perímetro más gruesas, corte la ranura del bordillo para una conexión de ajuste en seco bien apretada.

FR Des cordons de produits d'étanchéité de joint wedi 12,7 mm (1/2 po) sont appliqués sur les surfaces murales sur lesquelles le seuil est raccordé. Une truelle à encoches carrées de 12,7 mm (1/4 po) est utilisée pour appliquer un mortier de ciment-colle sur le sous-plancher et sur le fond du seuil wedi (référence : installation de wedi Fundo dans du mortier de ciment-colle). Les seuils minces wedi peuvent être installés avec du produit d'étanchéité de joint wedi uniquement (qui remplace un raccordement au sol avec du ciment-colle). Prendre note : les encoches des seuils wedi sont préfabriquées pour les raccordements de canal aux receveurs de douches, d'une épaisseur de périmètres de 38 mm (1 1/2 po). Lors de l'utilisation de receveurs de douche dotés d'un périmètre plus épais, couper l'encoche du seuil pour un raccordement à sec plus serré.



EN Weight is applied for a minimum of 30 minutes on and against the curb (from outside) and another 1/2 in. bead of sealant is applied over all curb seams and spread flat. The seams must be covered 1 in. either side of a seam.

ES Debe aplicarse peso durante 30 minutos como mínimo sobre y contra el sardinel (desde el exterior) y luego se debe aplicar y allanar otro cordón de sellador de 0.5 pulg. (12.7 mm) sobre todas las uniones del sardinel. Debe cubrirse una pulgada (25.4 mm) por cada lado de las uniones.

FR Des poids sont appliqués pour un minimum de 30 minutes contre et sur le seuil (depuis l'extérieur) et un cordon de 12.7 mm (1/2 po) est tiré le long de tous les joints du seuil et étalé. Les joints doivent être étalés sur 25.4 mm (1 po) de part et d'autre d'une ligne de joint.



EN Several Fundo Primo models naturally feature different perimeter height or thickness at the edge. Therefore, pre-made standard notch connections of wedi curbs must be modified in the field for a tight fit to the bases. Ramps and Extension panels can naturally not fit to all models and might be modified in the field as well. When using curbs with shower bases and / or Fundo extensions that create a one directional slope and build up height towards one side of the shower, you may need to increase the height of the curb to exceed the surface of the shower base as required by applicable plumbing code. Where wedi building panel is installed over corners of a structure showing an angle other than 90° please miter the board edges to gain adhesion surface. Utilize a wedi sealing tape in addition to regular sealing for safety. Contact us for recommended best practices under warranty.

ES Varios modelos Fundo Primo tienen naturalmente una altura o un espesor diferentes en el borde del contorno. Por tanto, las muescas de conexión estándar preformadas de los sardinales wedi deben modificarse en el sitio de modo que se ajusten precisamente a la medida de las bases. Naturalmente, las rampas y los paneles de extensión pueden no ajustarse a todos los modelos, pero también pueden modificarse en el sitio. Al utilizar bordillos con bases de ducha y/o extensiones Fundo que crean una pendiente direccional y acumulan altura hacia un lado de la ducha, es posible que necesite aumentar la altura del bordillo para exceder la superficie de la base de la ducha, tal como lo exija el código de plomería aplicable. Si el panel de construcción wedi se instala en esquinas de una estructura cuyo ángulo no es recto, una los bordes de los tableros al inglete para obtener superficie de adhesión. Para mayor seguridad, use cinta adhesiva además del sellador normal. Comuníquese con nosotros para conocer las prácticas recomendadas en garantía.

FR Plusieurs modèles Fundo Primo présentent naturellement une hauteur ou une épaisseur différente sur le bord autour du périmètre. Par conséquent, les encoches de connexion standard préfabriquées des seuils wedi doivent être modifiées sur site pour s'ajuster parfaitement aux bases des receveurs. Naturellement, les rampes et les panneaux d'extension ne s'adaptent pas non plus à tous les modèles et doivent éventuellement aussi être modifiés sur site. Lors de l'utilisation de seuils avec des receveurs de douche et/ou des extensions Fundo qui créent une pente unidirectionnelle et une sur-épaisseur sur un côté de la douche, il peut s'avérer nécessaire d'augmenter la hauteur du seuil et de le faire passer au-dessus de la surface du receveur de douche pour satisfaire aux codes de plomberie en vigueur. Lorsque le panneau de construction wedi est installé sur un angle de structure qui dispose d'un angle autre que 90°, pratiquer une coupe d'onglet sur les bords du panneau pour augmenter la surface d'adhérence. Utiliser un ruban d'étanchéité wedi en plus de l'étanchéité normale pour d'avantage de sécurité. Nous contacter pour les meilleures pratiques sous garantie.

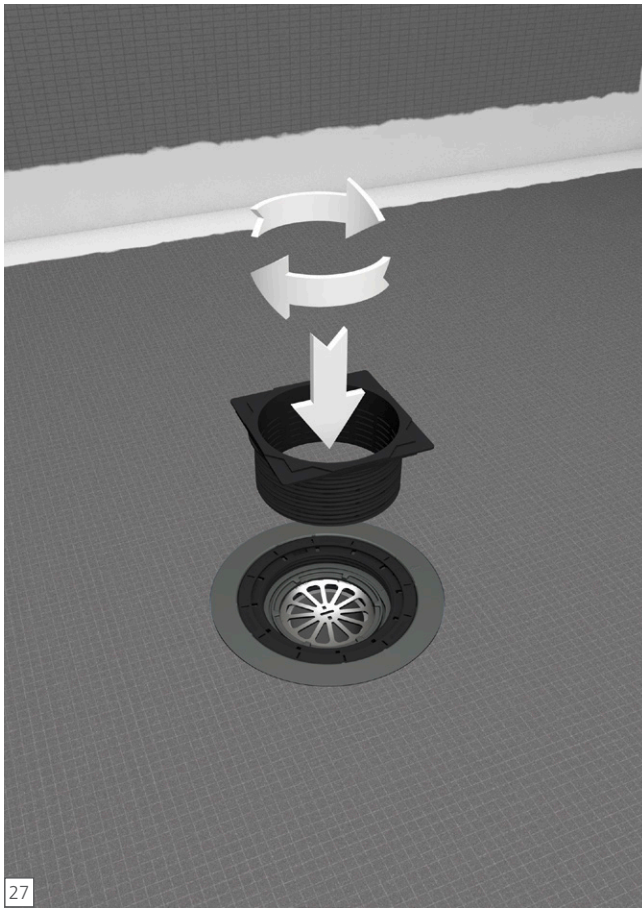

27

EN Next, insert the Drain Cover Extension into the threaded part of the Alignment Ring 1. Dry fit the Drain Cover Extension for the needed final height position of the drain cover unit. The Drain Cover Extension only works for wedi's finished surface drain covers, but not with wedi's tileable covers due to their special water drainage design. wedi Tileable covers are made to work with defined tile thicknesses and can be inserted into the Alignment Ring 1 and Snap Ring 2 assembly directly.

ES A continuación, inserte la extensión de la tapa de drenaje en la parte roscada del anillo de alineación 1. Realice un ajuste en seco de la extensión de la tapa de drenaje para lograr la posición de altura final requerida de la unidad de la tapa de drenaje. La extensión de la tapa de drenaje funciona solo para las tapas de drenaje de superficie acabada de wedi, y no con las tapas enlosables de wedi, debido a su diseño de drenaje de agua especial. Las tapas enlosables de wedi están fabricadas para utilizarse con grosores de loseta definidos y pueden insertarse directamente en el conjunto del anillo de alineación 1 y el anillo de retención 2.

FR Ensuite, insérer l'extension de grille d'écoulement dans la partie filetée de la bague d'alignement 1. Installer à sec l'extension de grille d'écoulement pour déterminer la hauteur finale nécessaire de la grille d'écoulement. L'extension de grille d'écoulement ne convient qu'aux grilles d'écoulement pour surface finie wedi, et non aux grilles à carreler wedi en raison de leur conception étanche spéciale. Les grilles à carreler wedi sont conçues pour convenir à des épaisseurs de carrelage définies et peuvent être insérées directement dans la bague d'alignement 1 et le circlip 2.

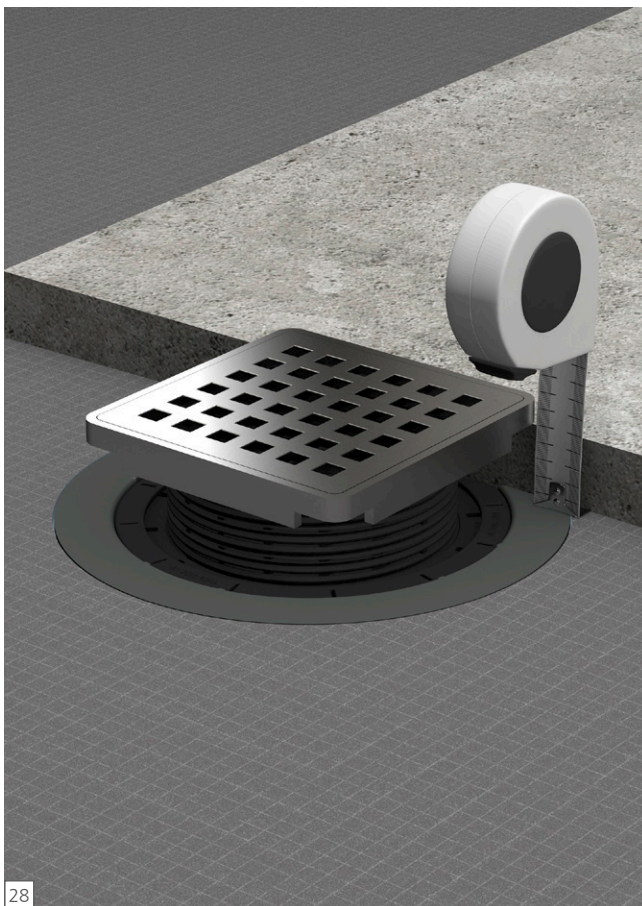

28

EN Dry-fit a tile for the shower base right next to the extended drain cover unit and determine to what height the Drain Cover Extension may need to be cut down for a drain cover top flush with the top of the tile (or drain cover top slightly below top of tile). Account for the thickness of the (compressed) thinset mortar used to install the tile. Using a ruler or measuring tape if necessary, match this measurement along the side of the Drain Extension piece.

ES Realice un ajuste en seco de la base de la ducha justo al lado de la unidad de la tapa de drenaje extendida y determine a qué altura es necesario cortar la extensión de la tapa de drenaje para que la tapa de drenaje quede al ras de la parte superior de la loseta (o la parte superior de la tapa de drenaje ligeramente por debajo de la parte superior de la loseta). Tome en cuenta el grosor del mortero cola (comprimido) utilizado para colocar la loseta. Con una regla o una cinta métrica si es necesario, haga coincidir esta medida a lo largo del lado de la pieza de extensión de drenaje.

FR Installer à sec un bout de carrelage en regard de l'extension de grille d'écoulement et déterminer la hauteur nécessaire de cette dernière pour qu'elle soit affleurante en surface avec le haut du carrelage (le dessus de la grille d'écoulement peut être légèrement plus bas que le haut du carrelage). Prendre en compte l'épaisseur du ciment-colle (comprimé) utilisé pour la pose du carrelage. Utiliser une règle ou un mètre au besoin, et utiliser la mesure le long de la pièce d'extension de l'écoulement.



EN The Drain Cover Extension can be cut to height/length at its threaded part using a fine tooth saw for a fast, clean and safe process. Make a cut within one of the cutting grooves to adjust the extension to the height needed. Leave the extension a bit longer than needed (by one cutting groove). The Drain Cover Extension should connect to the threaded Alignment Ring securely and for good support, which requires at least one full turn of the extension's male threads reaching into the Alignment Ring's female threaded part. The extension can be used to increase the position of the drain cover by 1 ¼ in.

If no height adjustment or increase in height is needed for the drain cover, please cut the drain cover extension shorter at the cutting groove closest to the squared top. This will leave enough of the tightly threaded part needed to connect into the drain opening or Alignment Ring. This will allow you to let the wedi drain cover rest flat over the drain opening once assembled (see next steps).

ES La extensión de la tapa de drenaje se puede cortar a la altura/longitud necesaria en su parte roscada con una sierra de dientes finos para lograr un proceso rápido, limpio y seguro. Realice un corte dentro de una de las ranuras de corte para ajustar la extensión a la altura necesaria. Deje la extensión con un largo mayor al necesario (una ranura de corte adicional). La extensión de la tapa de drenaje debe conectarse al anillo de alineación roscado de forma segura y para un buen apoyo, lo que requiere al menos una vuelta completa de las roscas macho de la extensión en la parte roscada hembra del anillo de alineación 1. Se puede utilizar la extensión para aumentar la posición de la tapa de drenaje en 1 1/4 pulg. Si no es necesario ajustar o aumentar la altura de la tapa de drenaje, corte la extensión de la tapa de drenaje más corta en la ranura de corte más cercana a la parte superior cuadrada. Esto dejará suficiente de la parte roscada apretada necesaria para conectar en la abertura de drenaje o el anillo de alineación. Esto le permitirá dejar que la tapa de drenaje wedi quede apoyada sobre la abertura de drenaje una vez colocada (consulte los siguientes pasos).

FR L'extension de grille d'écoulement peut être coupée à la hauteur/longueur au niveau de sa partie filetée à l'aide d'une scie à dents fines pour un procédé de découpe rapide, net et sûr. Couper une des rainures de découpe pour ajuster l'extension à la hauteur souhaitée. Garder l'extension un peu plus longue que la longueur souhaitée (d'une rainure de découpe). L'extension de grille d'écoulement doit se raccorder de manière sûre à la bague d'alignement filetée, ce qui nécessite au moins un tour complet du filetage mâle de l'extension qui se raccorde à la partie filetée femelle de la bague d'alignement 1. L'extension peut être utilisée pour élever la position de la grille d'écoulement de 32 mm (1 1/4 po). S'il n'est pas nécessaire de modifier la hauteur de la grille d'écoulement, couper l'extension de grille d'écoulement plus courte au niveau de la rainure de découpe la plus proche de l'angle. Il restera ainsi une quantité suffisante de la partie filetée pour la raccorder à l'ouverture de l'écoulement ou à la bague d'alignement. Ceci vous permettra de laisser la grille d'écoulement sur l'ouverture de l'écoulement une fois l'assemblage réalisé (voir les étapes suivantes).

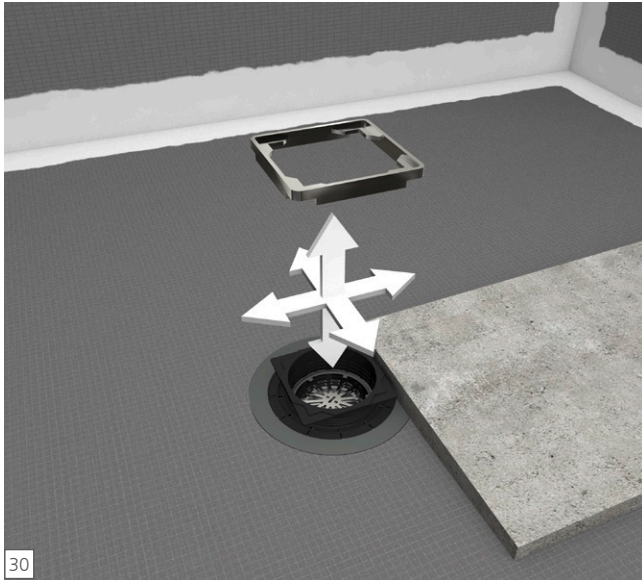

EN Place the drain cover unit loosely on the Drain Cover Extension were it fits into a tight seat. The cover is now vertically adjustable and can also move horizontally to fit the tile layout.

ES Coloque la unidad de la tapa de drenaje en la extensión de la tapa de drenaje, donde queda apretada de forma firme. La tapa ahora se puede ajustar de forma vertical y también se puede mover horizontalmente para adaptarse al diseño de las losetas.

FR Placer la grille d'écoulement dans l'extension de grille d'écoulement, pour un ajustement serré. La grille est maintenant réglable verticalement et peut également être déplacée horizontalement pour convenir à la disposition du carrelage.



EN The drain cover unit can still be moved laterally 3/16 in. in either direction, and can be aligned with the tile regardless of how much height was added.

ES La unidad de la tapa de drenaje aún puede moverse lateralmente 3/16 pulg. en ambas direcciones, y se puede alinear con la loseta, independientemente de cuánta altura se haya añadido.

FR La grille d'écoulement peut encore bouger latéralement de 4,75 mm (3/16 po) dans n'importe quelle direction, et peut s'aligner avec le carrelage, peu importe le poids ajouté.



EN The wedi Fundo Primo Shower System is now ready for tiling as soon as the surface applied wedi Joint Sealant is dry to the touch.

ES El sistema de ducha wedi Fundo Primo está ahora listo para el enlosado ni bien la superficie aplicada con sellador de juntas wedi esté seca seco al tacto.

FR Le système de douche wedi Fundo Primo peut maintenant être carrelé dès que le produit d'étanchéité de joint wedi recouvrant les joints est sec au toucher.

EN All fastener points are visibly covered with wedi joint sealant. All protrusions (ie. plumbing fixtures) are sealed into the wedi assembly with wedi gaskets and sealant. All visible joints or seams in the installation are visibly covered and reinforced with wedi Joint Sealant that is applied flat over the seams. Coverage of wedi Joint Sealant over all seams should be at least 1 in. on either side of the seam. wedi Joint Sealant should be no less than 1/16 in. thick to ensure strength. Do not add mesh tape into the wedi Joint Sealant; this may put the waterproofing performance at risk, and will not strengthen the sealant or system resistance against movement-related stresses. It is recommended to add wedi mesh tape over seams featuring outside corners (e.g. pony wall tops or curb deck transitions). The wedi mesh tape is applied over finished and topically sealed seams once these are dry to the touch. wedi joint sealant is then applied to cover the mesh. This method allows you to apply more sealant consistently over a transition where it is difficult to apply sufficiently thick sealant. The mesh functions here as a thickness gauge, but has no other function. Once wedi Joint Sealant has been applied over all shower system seams, an optional water flood test may be performed in as little as 2 hours. Please ensure the sealant has cured sufficiently and has formed a skin no longer pliable or sticky leaving sealant residue upon touch. The sealant is a moisture curing product that will react to cure very slow when applied in a location with low relative humidity in the air, and it will overreact and malfunction if exposed to too much water (e.g. flood test) too early. The flood test should not exceed 24 hours, nor should the water level exceed the height of the perimeter seams so that the fresh sealant may continue to a full cure without too much weight added during that process. wedi recommends testing the drain connection for a proper seal. While a full surface flood test is not required for non-absorbing products like wedi, it may be required by a building inspector. When tiling commences, no premixed ("mastic") tile adhesives may be used over wedi systems in any wet area installation. When tiling the wedi Shower Bases, incl. extensions or ramps, tile thickness should generally be no less than 1/8 in. Choose setting materials appropriate for the type of stone, ceramic, or glass tile as well as for a wet area installation. **When tiling with a square tile size of 2 in. x 2 in. or more, install using a polymer modified cement based tile adhesive and grout. When tiling with a square size of less than 2 in. x 2 in., install using a polymer modified cement based tile adhesive and use a 100 % solids epoxy grout. When tiling with a square size of 1 in. x 1 in. or less, install using a 100 % solids epoxy tile adhesive and grout.** Only non-flat bottom pebble stone installations, including small mosaics, may be installed using polymer modified cement based tile adhesive and grout if the mortar fully supports the tiles rounded undersides. All flat bottom pebble stone installation are subject to the general tile size based setting materials recommendation outlined above. When installing non-square tile, the length of the shortest tile edge(s) are considered as its square size for the purpose of determining the choice of the setting materials as outlined above. Moisture sensitive tile and stone, including marble, are best protected when installed using solid epoxy tile adhesive and grout. It is recommended to verify with manufacturers of mesh mounted tile that the adhesive and mesh used to back the tile is appropriate for use in wet areas. It is important to achieve full transfer of the thinset mortar through the mesh to the back of the tile. A best practice we recommend is to remove the mesh when setting the tile. All tile installations designed to receive heavier point loads (i.e. wheelchair use) must be grouted using 100 % solids epoxy grout. Large format tile may be installed over wedi Fundo shower bases. Cuts may have to be made in consideration of the base's slope lines and so that the tile can always be fully supported by the tile adhesive setting bed, and the surface of the wedi Base. Refer to TCNA guidelines for setting material coverage required by the tile being installed in the wet room application here. Use only cleaners and

sealers free of acid or solvents on tile or grout installed over wedi product, and apply only in amounts needed to treat the surface materials without drenching the substrate. Follow setting materials manufacturer's recommendations, and contact wedi with any questions, or regarding applications not covered here.

ES Todos los puntos del sujetador están visiblemente cubiertos con el sellador de juntas wedi. Todos los salientes (es decir, los accesorios de plomería) se sellan en el montaje wedi con juntas wedi y sellador wedi. Todas las juntas o uniones visibles de la instalación deben cubrirse y reforzarse de manera evidente aplicando y allanando sellador de juntas wedi sobre las uniones. El sellador de juntas wedi debe cubrir todas las uniones al menos 1 in. (25 mm) en cada lado de la unión. Para garantizar su resistencia, se debe usar un espesor de sellador de juntas wedi no inferior a 1/16 in. (1.6 mm). No agregue cinta de malla al sellador de juntas wedi; esto podría comprometer el efecto impermeabilizante y no reforzará la resistencia del sellador o del sistema frente a los esfuerzos relacionados con el movimiento. Se recomienda agregar la cinta de malla wedi a las uniones que tienen esquinas exteriores (por ejemplo, superficies superiores de paredes cortas o transiciones de plataformas de bordillos). La cinta de malla wedi se aplica en las uniones acabadas y selladas localmente una vez que dichas uniones estén secas al tacto. A continuación, se aplica el sellador de juntas wedi para cubrir la malla. Este método le permite aplicar más sellador de forma consistente sobre una transición en la que es difícil aplicar un sellador lo suficientemente grueso. La malla funciona aquí como medidor de espesor, pero no tiene ninguna otra función. Una vez que se haya aplicado el sellador de juntas wedi en todas las uniones del sistema de ducha, se puede realizar una prueba de inundación opcional una vez transcurridas 2 horas. Asegúrese de que el sellador se haya curado lo suficiente y que haya formado una película que no sea flexible ni esté pegajosa dejando residuos de sellador al tocarla. El sellador es un producto de curado de humedad que reaccionará al curado muy lentamente cuando se lo aplique en una ubicación con una humedad relativa baja en el aire, y reaccionará excesivamente y presentará defectos si se lo expone a demasiada agua muy pronto (por ejemplo, con una prueba de inundación). La prueba no debe sobrepasar las 24 horas ni el nivel de agua debe superar la altura de las uniones perimetrales, de modo que el sellador fresco pueda endurecerse por completo sin que se le añada demasiado peso en el proceso. wedi recomienda comprobar que la conexión de drenaje haya quedado correctamente sellada. Si bien no se requiere una prueba de inundación de toda la superficie para los productos no absorbentes como wedi, es posible que sí lo requiera una inspección de construcción. Cuando se empiece a enlosar, no deben aplicarse adhesivos de losetas ("masilla") premezclados sobre sistemas wedi instalados en espacios húmedos. Cuando se enlosen las bases de ducha wedi, incluidas extensiones y rampas, el espesor de la loseta no debe ser, en general, menor de 1/8 in. (3.2 mm). Elija materiales ligantes que se adecúen al tipo de piedra, cerámica o vidrio de la loseta, así como a instalaciones en espacios húmedos. **Cuando se enloce con un tamaño cuadrado de 2 pulg. x 2 pulg. o más, realice la instalación con una lechada y un adhesivo a base de cemento modificado con polímeros. Cuando se enloce con un tamaño cuadrado inferior a 2 pulg. x 2 pulg., realice la instalación con un adhesivo a base de cemento modificado con polímeros y utilice una lechada epóxica de 100 % sólidos. Cuando se enloce con un tamaño cuadrado de 1 pulg. x 1 pulg. o menos, realice la instalación con una lechada y un adhesivo epóxico de 100 % sólidos para losetas.** Solo instalaciones de cantos rodados de fondo no plano, incluidos parcialmente los mosaicos pequeños, pueden instalarse usando una lechada y un adhesivo a base de cemento modificado con polímeros si el mortero admite un soporte total de la parte inferior redondeada de las losetas.

Todas las instalaciones de cantos rodados de fondo plano están sujetas a la recomendación general que se ha descrito anteriormente en relación con los materiales ligantes en función de las dimensiones de la loseta. Cuando se instalen losetas no cuadradas, será la longitud de sus lados más cortos la que se use como su tamaño cuadrado para elegir los materiales ligantes según se ha descrito. Las losetas y piedras sensibles a la humedad, incluido el mármol, logran una mejor protección cuando se instalan con una lechada y un adhesivo epóxico sólido para losetas. Se recomienda verificar con los fabricantes de losetas colocadas en malla que el adhesivo y la malla utilizados para reforzar la loseta sean adecuados para su uso en zonas húmedas. Es importante conseguir una transferencia completa del mortero cola a través de la malla a la parte posterior de la loseta. Una de las prácticas recomendadas que recomendamos es extraer la malla al colocar la loseta.

Todas las instalaciones de losetas diseñadas para soportar cargas puntuales más pesadas (por ejemplo, una silla de ruedas) deben compactarse mediante lechadas epóxicas de 100 % sólidos. Se pueden instalar losetas grandes sobre las bases de ducha wedi Fundo. Puede que sea necesario hacer cortes en atención a las pendientes de la base y de manera que la loseta siempre pueda apoyarse completamente en el lecho de asiento de adhesivo y la superficie de la base wedi. Consulte las pautas de TCNA sobre la cobertura de los materiales ligantes requerida para la loseta que se instalará. Utilice solo limpiadores y selladores o solventes libres de ácido en las losetas y lechadas instaladas wedi y aplícalos solo en las cantidades necesarias para tratar los materiales superficiales sin empapar el sustrato. Siga las recomendaciones de los fabricantes de los materiales ligantes y póngase en contacto con wedi si tiene alguna pregunta o necesita información sobre aplicaciones que no se hayan tratado en esta publicación.

FR Tous les points de fixation sont recouverts de produit d'étanchéité wedi de manière visible. Toutes les parties saillantes (par exemple, les appareils sanitaires) sont scellées dans l'assemblage wedi avec des joints et du produit d'étanchéité wedi. Tous les joints et raccords visibles de l'installation doivent être recouverts et renforcés de manière évidente avec du produit d'étanchéité wedi qui est étalé sur les raccords. La couverture du produit d'étanchéité wedi sur les raccords doit être d'au moins 25,4 mm (1 po) de chaque côté du raccord. Le produit d'étanchéité wedi doit être au moins de 1,6 mm (1/16 po) d'épaisseur pour assurer sa résistance. Ne pas ajouter de ruban armé dans le produit d'étanchéité wedi ; cela pourrait compromettre les performances d'imperméabilisation et ne renforcera pas le produit ou la résistance du système contre les contraintes liées aux mouvements. Il est recommandé d'ajouter du ruban armé wedi sur les joints comportant des angles extérieurs (comme pour les murs nains ou les transitions de seuils). Le ruban armé wedi est appliqué sur les joints finis et étanchéifiés de manière topique une fois que ces derniers sont secs au toucher. Le produit d'étanchéité de joint wedi est alors appliqué sur le ruban armé de manière à le couvrir. Cette méthode permet d'appliquer une plus grande quantité de produit d'étanchéité de manière uniforme sur une transition à laquelle il est difficile d'appliquer un produit d'étanchéité suffisamment épais. Le treillis sert ici de jauge d'épaisseur, mais n'a aucune autre fonction. Une fois que l'application du produit d'étanchéité wedi sur tous les raccords du système de douche est terminée, un test d'inondation d'eau optionnel peut être effectué deux heures plus tard. S'assurer que le produit d'étanchéité a suffisamment durci et a formé une peau qui n'est plus souple ni collante et qui ne laisse pas de résidus de produit sur les doigts au toucher. Le produit d'étanchéité est un produit

qui durcit à l'humidité et qui réagit très lentement lorsqu'il est appliqué dans un endroit où l'humidité relative de l'air est faible ; il réagira de manière excessive et fonctionnera mal s'il est exposé trop tôt à une trop grande quantité d'eau (par exemple, le test d'inondation). Le test d'inondation ne doit pas dépasser 24 heures, le niveau d'eau ne doit pas dépasser la hauteur des raccords de périmètre, de sorte que le scellant frais puisse continuer à durcir sans ajouter trop de poids au cours de ce processus. wedi recommande de tester le raccord d'écoulement pour vérifier son étanchéité. Un test de surface complet n'est pas requis techniquement pour les produits non absorbants tels que ceux fournis par wedi, mais peut être requis par un service d'inspection de bâtiment. Au début des travaux de carrelage, aucun adhésif pour carrelage prémélangé (« mastic ») ne doit être utilisé sur les systèmes wedi dans toute installation de zone humide. Pour le carrelage des receveurs de douche wedi, y compris pour les extensions ou les rampes, l'épaisseur des carreaux ne doit généralement pas être inférieure à 3,2 mm (1/8 po). Choisir des matériaux de pose appropriés pour le type de pierre, de céramique, ou de carreaux de verre, ainsi que pour une installation dans une zone humide. **Des carreaux de carrelage de dimension carrée de 50,8 mm × 50,8 mm (2 po × 2 po) ou supérieure seront installés à l'aide d'un adhésif et d'un coulis pour carrelage à base de ciment modifié aux polymères. Des carreaux de dimension carrée inférieure à 50,8 mm × 50,8 mm (2 po × 2 po) seront installés à l'aide d'un adhésif pour carrelage à base de ciment modifié aux polymères mais nécessitent un coulis époxyde comprenant 100 % de solides. Des carreaux de dimension carrée de 25,4 mm × 25,4 mm (1 po × 1 po) ou inférieure seront installés à l'aide d'un adhésif et d'un coulis pour carrelage époxyde à 100 % de solides.** Seules les installations de galets à fond non plat, y compris les petites mosaïques, peuvent être installées à l'aide d'une colle à carreaux et d'un coulis à base de ciment modifié aux polymères si le mortier supporte entièrement les carreaux à dessous arrondi. Toutes les installations de galets à fond plat sont soumises aux recommandations générales concernant les matériaux de pose en fonction de la taille des carreaux, décrites ci-dessus. Lors de l'installation de carreaux non carrés, la longueur des arêtes de carreaux les plus courtes est considérée comme étant la taille carrée afin de déterminer le choix des matériaux de pose comme décrits ci-dessus. Le carrelage et la pierre sensible à l'eau et l'humidité, y compris le marbre, sont mieux protégés s'ils sont posés avec du coulis de pose et un adhésif de carreaux en époxy solide. Il est recommandé de vérifier auprès des fabricants de carreaux montés sur treillis que l'adhésif et le treillis utilisés à l'arrière du carreau conviennent à une utilisation dans des zones humides. Il est important d'obtenir un transfert complet du ciment-colle à travers le treillis jusqu'à la surface inférieure du carreau. La meilleure pratique recommandée consiste à enlever le treillis lors de la pose du carreau.

Toutes les installations de carreaux conçues pour recevoir des charges ponctuelles plus lourdes, telles que celles occasionnées par un fauteuil roulant, doivent être scellées avec du coulis époxyde à 100 % de solides. Les carreaux de grand format peuvent être posés sur les receveurs de douche wedi Fundo. Il peut être nécessaire de procéder à des coupes qui tiennent compte des lignes de pente du receveur afin que ces carreaux puissent toujours être entièrement soutenus par le lit de pose de colle à carrelage et la surface du receveur wedi. Se référer aux directives de la TCNA pour la couverture du matériau de pose requise par le carreau à installer. N'utiliser que des nettoyeurs et scellants sans solvant et sans acide sur les carreaux ou le coulis installés sur le produit wedi, et n'appliquer qu'en quantités nécessaires pour traiter les matériaux de surface sans détremper le substrat. Suivre les recommandations des fabricants de matériaux de pose et communiquer avec wedi pour toute question ou pour les applications non abordées ici.



- EN** ■ Where wedi Building panel or curb overs / caps are installed over horizontal surfaces (seats, curbs, tubdeck transitions) do not set any fasteners and do not allow the glass door installation to penetrate the wedi panel as it is your waterproofing.

 - Make sure that doors are installed tight to contain water inside the shower. Make sure doors are installed to only load bearing reinforced framing. Consider wedi CURB AT (Anchor Track) when planning to mount glass door/panel fixtures through the curb surface.

- ES** ■ Si se instalan cubiertas de panel de construcción o sardinel sobre superficies horizontales (asientos, sardineles, transiciones de perfil de bañera), no coloque afianzadores ni permita que la instalación de la puerta de vidrio penetre el panel wedi, ya que constituye su impermeabilizante. Considere el bordillo de carril de anclajes wedi si desea colocar accesorios de panel/puerta de vidrio a través de la superficie del bordillo.

 - Asegúrese de que las puertas queden instaladas herméticamente para impedir que se salga el agua de la ducha. Asegúrese de que las puertas se instalen solo en una estructura portante reforzada.

- FR** ■ Lorsque les panneaux de construction ou des seuils/bouchons wedi sont installés sur des surfaces horizontales (sièges, tours de baignoire) ne pas installer de fixations et ne pas permettre à l'installation des portes vitrées de pénétrer dans le panneau wedi et d'en compromettre l'étanchéité. wedi CURB AT (rail d'ancrage) est une bonne option pour monter des portes en verre/équipements de panneaux sur le seuil.

 - Vérifier que les portes sont installées de manière étanche pour contenir l'eau à l'intérieur de la douche. Vérifier aussi que les portes sont installées sur une structure renforcée supportant la charge.



wedi Corporation

Tel. +1-847-357-9815
Fax. +1-847-357-9819

info@wedicorp.com
www.wedicorp.com